

Gebruikershandleiding

WM55R WM65R

De kleur en het uiterlijk kunnen afwijken, afhankelijk van het product. Ook kan de inhoud van de handleiding zonder voorafgaand bericht worden gewijzigd om de prestaties te verbeteren.

Aanbevolen dagelijkse gebruiksduur van dit product bedraagt minder dan 16 uur. Als het product langer dan 16 uur per dag wordt gebruikt, wordt de garantie mogelijk ongeldig.

In de volgende gevallen kunnen administratiekosten in rekening worden gebracht:

- (a) Als op uw verzoek een monteur wordt gestuurd, maar het product niet defect is (wanneer u hebt nagelaten deze gebruiksaanwijzing te lezen).
- (b) Als u het toestel naar een reparatiecentrum brengt, maar het product niet defect is (wanneer u hebt nagelaten deze gebruiksaanwijzing te lezen).

Voordat de monteur u bezoekt, krijgt u informatie over de administratiekosten.

Inhoudsopgave

Voordat u het product in gebruik neemt

Veiligheidsvoorzorgen	4
Opslag	4
Elektriciteit en veiligheid	4
Installatie	5
Bediening	6
Voorzorgsmaatregelen bij gebruik	8

Vorbereidingen

De componenten controleren	9
Onderdelen	10
Poorten	11
Bedieningsbalk (optionele aankoop)	12
Voordat u het product installeert (installatiehandleiding)	13
WM55R	13
WM65R	14
Installeren van de wandmontage	15
Installeren van de wandmontage	15
Specificaties wandmontageset (VESA)	15
Verbinding maken met een netwerk	16
Netwerkinstellingen (bedraad)	16
Netwerkinstellingen (draadloos)	18
Use WPS	20

Schrijven

Wat is een "rol"?	21
PEN MODE	22
Schermelementen	22
Tekenen	23
Wissen	23
De pendikte en -kleur wijzigen	23
BRUSH MODE	24
Schermelementen	24
De modus en kleur van de borstel wijzigen	25
Rollen beheren	26
ROLL EXPLORER	27
Paginaweergave	28
Aantekening aan/uit	29
De selectiefuncties gebruiken	30

IMPORT

Verbinding maken met een mobiel apparaat	32
Verbinden met behulp van Smart View of Screen Mirroring	32
Verbinding maken met behulp van NFC-tagging	32
Aansluiten op een computer	33
Verbinding maken met behulp van een kabel	33
Verbinden via de WiFi Display-functie	33
Importeren vanaf een USB-apparaat	34
Verbinding maken met het internet	34
Verbinding maken met de SAMSUNG WORKSPACE	34
Bronvenster	35
Documentweergave	36
Afbeeldingweergave	37
Videoweergave	38

Inhoudsopgave

EXPORT

E-mail verzenden	40
Afdrukken	41
De afdruksoftware Flip installeren	41
De printer installeren	41
Naar een USB-apparaat exporteren	43
Uw scherm delen	44
Vanaf een netwerkschijf exporteren	45
Naar een mobiel apparaat sturen	45

Menu

Connect	46
System	54
Picture	58
Support	60

Problemen oplossen

Problemen en oplossingen	61
--------------------------	----

Specificaties

Algemeen	66
Voorinstelbare timingmodi	68

Bijlage

Dienstverlening tegen betaling (door klanten)	69
Geen productdefect	69
Productschade als gevolg van een fout van de klant	69
Overig	69
Het voorkomen van schermbranding	70
Wat is schermbranding?	70
Aanbevolen preventiemethoden	70
Licentie	70

Hoofdstuk 01

Voordat u het product in gebruik neemt

Veiligheidsvoorzorgen

Waarschuwing

Als de aanwijzingen niet worden opgevolgd, kan dit ernstig letsel of de dood tot gevolg hebben.

Let op

Als de aanwijzingen niet worden opgevolgd, kan dit lichamelijk letsel of schade aan eigendommen tot gevolg hebben.



Activiteiten met dit symbool erbij zijn niet toegestaan.



Aanwijzingen met dit symbool erbij moeten worden opgevolgd.

Opslag

Op het oppervlak van hoogglansmodellen kunnen witte vlekken ontstaan als in de buurt een ultrasone luchtbevochtiger wordt gebruikt.

 Neem contact op met ons servicecentrum als het product binnenin moet worden gereinigd (niet gratis).

Elektriciteit en veiligheid

Waarschuwing

-  Gebruik geen beschadigd netsnoer of beschadigde stekker en gebruik geen loszittend stopcontact.
Dit zou een elektrische schok of brand kunnen veroorzaken.
-  Sluit niet meerdere producten aan op één stopcontact.
Oververhitte stopcontacten kunnen brand veroorzaken.
-  Kom niet met natte handen aan de stekker. Anders kan een elektrische schok worden veroorzaakt.
-  Buig het netsnoer niet te sterk en trek nooit te hard aan het snoer. Let erop dat het netsnoer niet onder een zwaar voorwerp komt.
Schade aan het snoer kan leiden tot brand of een elektrische schok.
-  Houd het netsnoer en product uit de buurt van warmtebronnen.
Dit zou brand of een elektrische schok kunnen veroorzaken.

- ! Steek de stekker helemaal in het stopcontact (moet goed vastzitten).
Een slechte verbinding kan brand veroorzaken.
- ! Steek de stekker in een geaard stopcontact (alleen voor apparaten met isolatie van type 1).
Dit zou een elektrische schok of letsel kunnen veroorzaken.
- ! Verwijder stof van de pennen van de stekker of het stopcontact met een droge doek.
Er kan brand ontstaan.

Let op

- ⊘ Trek de stekker niet uit het stopcontact wanneer het product in gebruik is.
Het product kan schade oplopen door een elektrische schok.
- ! Gebruik alleen het netsnoer dat Samsung met uw product heeft meegeleverd. Gebruik het netsnoer niet voor andere producten.
Dit zou brand of een elektrische schok kunnen veroorzaken.
- ! Houd voldoende ruimte vrij rond het stopcontact waarop het netsnoer is aangesloten.
Bij problemen moet u de stekker gemakkelijk uit het stopcontact kunnen trekken om de stroom naar het product volledig uit te schakelen.
- ! Trek het netsnoer altijd aan de stekker uit het stopcontact.
Dit zou een elektrische schok of brand kunnen veroorzaken.

Installatie

Waarschuwing

- ⊘ Zet geen kaarsen, insectenwerende middelen of sigaretten boven op het product. Plaats het product niet in de buurt van een warmtebron.
Er kan brand ontstaan.
- ⊘ Plaats het product niet in een slecht geventileerde ruimte, zoals een (boeken)kast.
Een te hoge binnentemperatuur kan brand veroorzaken.
- ⊘ Plaats het product niet op een instabiele of trillende ondergrond (bijvoorbeeld een plank die niet goed vastzit of een tafel die niet goed recht staat).
 - Het product kan omvallen, schade oplopen en/of letsel veroorzaken.
 - Wanneer het product wordt gebruikt in een ruimte met erg veel trillingen, kan het product schade oplopen of brand veroorzaken.
- ⊘ Stel het product niet bloot aan direct zonlicht, warmte of warme voorwerpen, zoals een kachel.
De levensduur van het product kan korter worden of er kan brand ontstaan.
- ⊘ Zorg ervoor dat jonge kinderen niet bij het product kunnen.
 - Het product kan omvallen en letsel veroorzaken bij kinderen.
 - De voorkant is zwaar. Plaats het product daarom op een vlakke en stabiele ondergrond.
- ⊘ Olie die als voedingsproduct wordt gebruikt, sojaolie bijvoorbeeld, kan het product beschadigen of vervormen. Installeer het project niet in een keuken of in de buurt van een aanrecht.
- ! Laat de wandbevestiging monteren door daartoe gekwalificeerde mensen.
 - Installatie door ongekwalificeerde personen kan tot letsel leiden.
 - Gebruik alleen geschikte kasten.
- ! Houd tussen het product en de muur een afstand van minimaal 10 cm aan voor ventilatie.
Een te hoge binnentemperatuur kan brand veroorzaken.

 Houd de plastic verpakking buiten bereik van kinderen.

Kinderen kunnen stikken.

 Plaats het product niet in een voertuig of op een locatie waar het blootstaat aan stof, vocht (waterdruppels bijvoorbeeld), olie of rook.

Dit zou brand of een elektrische schok kunnen veroorzaken.

Let op

 Leg het product niet op de voorkant.

U zou het scherm kunnen beschadigen.

 Laat het product niet vallen wanneer u het verplaatst.

Het product kan defect raken of er kan lichamelijk letsel ontstaan.

 Zet het product voorzichtig neer.

Het product kan defect raken of er kan lichamelijk letsel ontstaan.

 Als u het product op een ongebruikelijke plek plaatst (blootgesteld aan veel fijne stofdeeltjes, chemische stoffen, extreme temperaturen, veel vocht of een plek waar het product lange tijd achter elkaar continu in gebruik is), kan dit ernstige gevolgen hebben voor de prestaties.

Neem contact op met een Samsung-servicecentrum als u het product op een dergelijke plek wilt plaatsen.

Bediening

Waarschuwing

 In het product komt hoogspanning voor. Haal het product niet uit elkaar en repareer of wijzig het product niet zelf.

- Dit zou brand of een elektrische schok kunnen veroorzaken.
- Neem voor reparatie contact op met een Samsung-servicecentrum.

 Zorg ervoor dat kinderen het product niet als klimrek kunnen gebruiken.

Kinderen kunnen ernstig letsel oplopen.

 Als u het product laat vallen of als de behuizing beschadigd raakt, moet u het product uitzetten en het netsnoer losmaken. Neem vervolgens contact op met een Samsung-servicecentrum.

Langdurig gebruik kan leiden tot brand of een elektrische schok.

 Leg geen zware voorwerpen of voorwerpen die de aandacht trekken van kinderen, zoals speelgoed of snoep, boven op het product.

Het product of de zware voorwerpen kunnen vallen wanneer kinderen dat speelgoed of snoep proberen te pakken, met mogelijk ernstig letsel tot gevolg.

 Verplaats het product niet door aan het netsnoer of ander kabels te trekken.

Een beschadigde kabel kan leiden tot een defect in het product, een elektrische schok of brand.

 Verplaats het product niet en til het niet op door aan het netsnoer of andere kabels te trekken.







Een beschadigde kabel kan leiden tot een defect in het product, een elektrische schok of brand.

 Zorg ervoor dat de ventilatieopeningen niet worden geblokkeerd door een tafelkleed of gordijn.

Een te hoge binnentemperatuur kan brand veroorzaken.

 Steek geen metalen voorwerpen (een mes, muntstuk of haarspeld bijvoorbeeld) of ontvlambare voorwerpen (papier, lucifers en dergelijke) in het product (via de ventilatieopeningen of in- en uitgangen en dergelijke).

- Zet het product uit en maak het netsnoer los als er water of vreemde substanties in het product komen. Neem vervolgens contact op met een Samsung-servicecentrum.
- Een defect in het product, een elektrische schok of brand kan het gevolg zijn.

-  Zet geen voorwerpen met een vloeistof erin, zoals een vaas, bloempot of fles, boven op het product.
- Zet het product uit en maak het netsnoer los als er water of vreemde substanties in het product komen. Neem vervolgens contact op met een Samsung-servicecentrum.
 - Een defect in het product, een elektrische schok of brand kan het gevolg zijn.
-  Voordat u het product verplaatst, moet u het product uitzetten met de aan-uitschakelaar en het netsnoer en alle overige aangesloten kabels losmaken.
- Schade aan het snoer kan leiden tot brand of een elektrische schok.
-  Als het product vreemde geluiden, een brandgeur of rook produceert, moet u onmiddellijk de stekker uit het stopcontact trekken en contact opnemen met een Samsung-servicecentrum.
- Dit zou een elektrische schok of brand kunnen veroorzaken.
-  Zet bij onweer het product uit en trek de stekker uit het stopcontact.
- Dit zou brand of een elektrische schok kunnen veroorzaken.
-  Laat geen voorwerpen op het product vallen en stoot niet tegen het product.
- Dit zou brand of een elektrische schok kunnen veroorzaken.
-  Raak het product of de stekker niet aan als er een gaslek is. Laat de ruimte onmiddellijk goed luchten.
- Vonken kunnen een explosie of brand veroorzaken.
-  Gebruik en bewaar geen brandbare sprays of ontvlambare stoffen in de buurt van het product.
- Dit zou een explosie of brand kunnen veroorzaken.

Let op



-  Gebruik geen luchtbevochtiger of waterkoker in de buurt van het product. Dit zou brand of een elektrische schok kunnen veroorzaken.
-  Het product wordt na verloop van tijd warm. Raak het beeldscherm niet aan wanneer het product al geruime tijd is ingeschakeld.
-  Zet geen zware voorwerpen op het product. Het product kan defect raken of er kan lichamelijk letsel ontstaan.
-  Wanneer er langere tijd een statisch beeld op het scherm wordt weergegeven, kan het beeld op het scherm inbranden of kunnen er pixels beschadigd raken.
- Activeer de energiespaarstand of gebruik een schermbeveiliging met een bewegend beeld als u het product gedurende langere tijd niet gebruikt.
-  Trek de stekker uit het stopcontact als u van plan bent het product lang niet te gebruiken (tijdens een vakantie bijvoorbeeld).
- Een teveel aan stof kan in combinatie met warmte een elektrische schok of een stroomlek veroorzaken.
-  Gebruik het product op de aanbevolen resolutie en frequentie.
- Uw ogen kunnen vermoeid raken.
-  Te lang van te dichtbij naar het scherm kijken kan slecht zijn voor de ogen.
-  Laat uw ogen minstens vijf minuten rusten na elk uur dat u de monitor hebt gebruikt. Zo geeft u uw ogen rust.
-  Houd kleine onderdelen buiten bereik van kinderen.

Vorzorgsmaatregelen bij gebruik

Wees voorzichtig want als u de meegeleverde pen met een last van meer dan 2,5 kg gebruikt, dan kan ze krassen maken op het beschermglas.

Als u een andere balpen dan de meegeleverde pen gebruikt, dan kunnen er inktvlekken op het scherm komen of kan het scherm worden beschadigd.

Gebruik geen vuile borstel om schade aan het scherm te voorkomen.

-  We raden u aan om de meegeleverde pen te gebruiken. Gebruik geen andere scherpe, puntige voorwerpen dan de pen.
-  Als er stof of vuil van de meegeleverde pen op het beschermglas zit, raadpleeg dan onderstaande instructies.

De buitenkant en het scherm schoonmaken

Veeg het oppervlak af met een licht bevochtigde, zachte doek en veeg vervolgens met een droge doek.

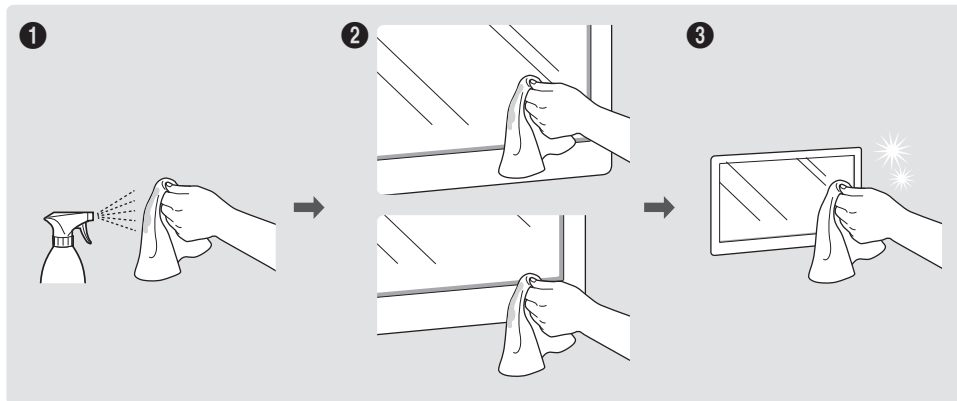

Hoofdstuk 02

Vorbereidingen

De componenten controleren

Indien er componenten ontbreken, neemt u contact op met de leverancier waar u het product hebt gekocht.

Het uiterlijk van de componenten kan enigszins afwijken van de getoonde afbeelding.

Raadpleeg de installatiegids voor de WMR-voet of wandmontage (beschikbaar als optionele aankoop).

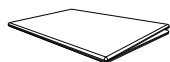

Beknopte installatiehandleiding

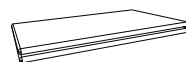

Garantiekart
(Niet overal beschikbaar)

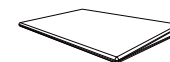

Voorschriften



Netsnoer

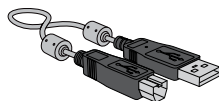

USB-kabel

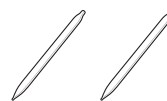

Aanraakpen x 2

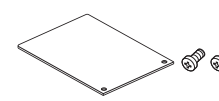

Afscherming, schroef (M4 x L10) x 2



Afschermingskabel, schroef (M4 x L10)

Onderdelen

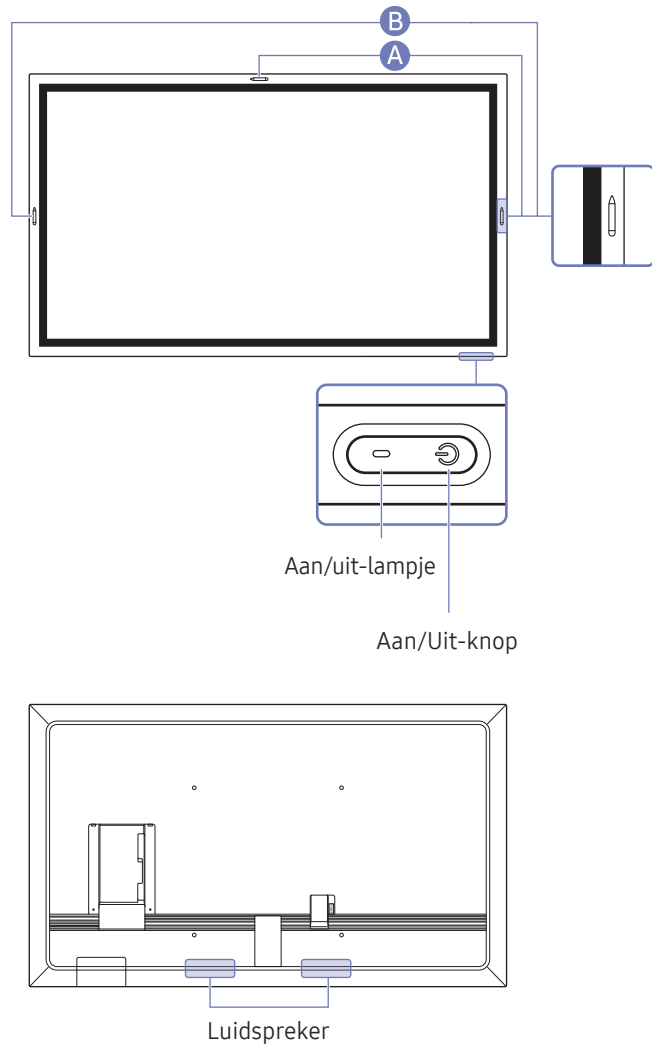

 De kleur en vorm van de onderdelen kan afwijken van de afbeelding. De specificaties kunnen zonder voorafgaande kennisgeving worden gewijzigd ter verbetering van de kwaliteit.

Onderdelen	Omschrijving
Aan/Uit-knop	<ul style="list-style-type: none"> Houd de knop ingedrukt om het product uit te schakelen. Druk in schrijfstand kort op de aan/uit-knop om te schakelen naar de schermbeveiligingsstand.
	<ul style="list-style-type: none"> De pen is magnetisch. Houd ze bevestigd op de aangeduide locatie.  A : WM55R, B : WM65R

Poorten

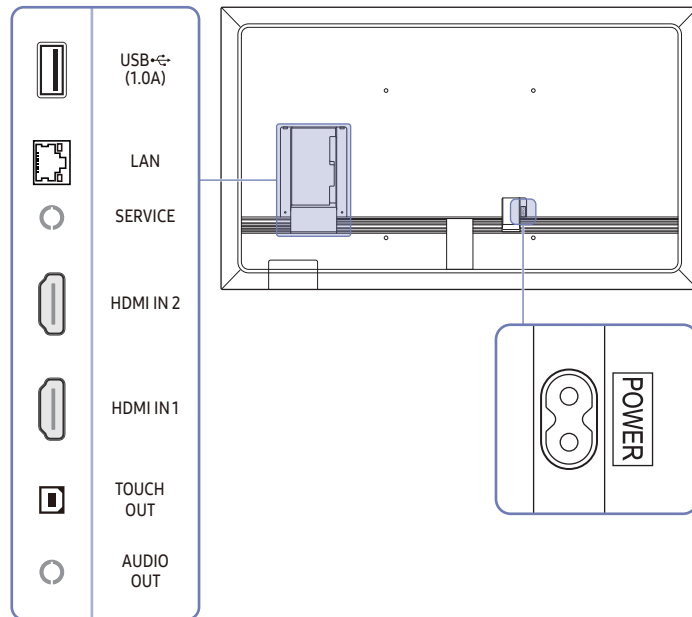





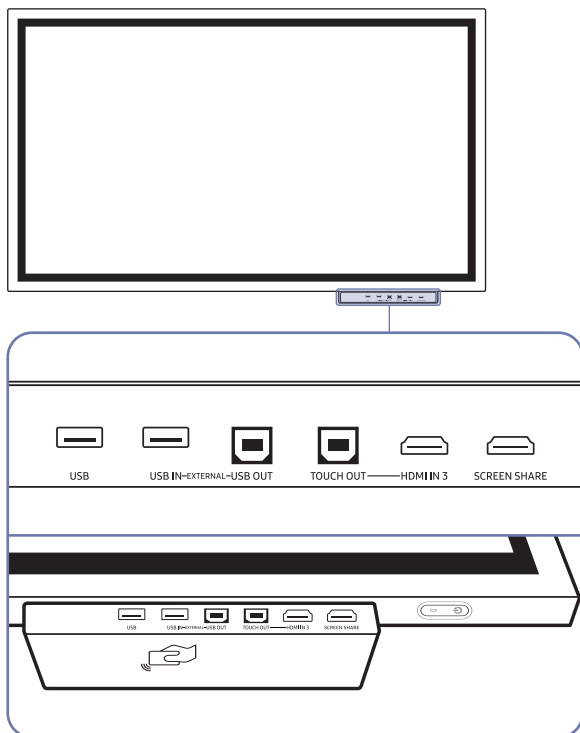

 De kleur en vorm van de onderdelen kan afwijken van de afbeelding. De specificaties kunnen zonder voorafgaande kennisgeving worden gewijzigd ter verbetering van de kwaliteit.

Poorten	Omschrijving
USB  (1.0A)	Hiermee kunt u verbinding maken met een USB-geheugenapparaat.  De USB-poorten van het product kunnen een maximale constante stroom van 1,0 A aan. Als de maximale waarde wordt overschreden, werken de USB-poorten mogelijk niet.
LAN	Maakt via een LAN-kabel verbinding met een netwerk. (10/100 Mbps)  Gebruik voor de verbinding een kabel van categorie 7 (STP*). *Shielded Twist Pair.
SERVICE	Alleen voor monteurs.  Deze poort is alleen voor onderhoud en heeft geen functie voor de gebruiker. Sluit geen kabel aan op deze poort.
HDMI IN 2	Wordt via een HDMI-kabel aangesloten op een bronapparaat.
HDMI IN 1	
TOUCH OUT	Dit laat touch-gebaseerde bediening van het pc-scherm toe dat aangesloten is via de HDMI IN 1- of HDMI IN 2-poort. Gebruik een USB-kabel om een verbinding te maken tussen de TOUCH OUT-poort op de achterkant van het product en de pc.
AUDIO OUT	Voert geluid uit naar een audioapparaat via een audiokabel.

Bedieningsbalk (optionele aankoop)



-  Bedieningsbalken worden afzonderlijk verkocht. Neem contact op met uw leverancier om een aankoop te doen.
-  De kleur en vorm van de onderdelen kan afwijken van de afbeelding. De specificaties kunnen zonder voorafgaande kennisgeving worden gewijzigd ter verbetering van de kwaliteit.

Poorten	Omschrijving
USB	Hiermee kunt u verbinding maken met een USB-geheugenapparaat.
USB IN	Dit levert USB-connectiviteit aan de pc.
USB OUT	<ol style="list-style-type: none"> 1 Gebruik een USB-kabel tussen de USB OUT-poort op het product en een USB-poort op een pc om ze te verbinden. 2 Steek een USB-opslagapparaat in de USB IN-poort. 3 U kunt het USB-apparaat controleren dat aangesloten is op de bedieningsbalk vanaf de computer.
TOUCH OUT	<p>Dit laat touch-gebaseerde bediening van het pc-scherm toe dat aangesloten is via de HDMI IN 3-poort.</p> <p>Gebruik een USB-kabel om een verbinding te maken tussen de TOUCH OUT-poort op de bedieningsbalk en de pc.</p>
HDMI IN 3	Een HDMI-poort voor de weergave van invoer van een externe bron.
SCREEN SHARE	Een HDMI-poort voor het aansluiten op een extern scherm.
	<ul style="list-style-type: none"> • Tag uw mobiel apparaat met het NFC-pad voor verbinding. <ul style="list-style-type: none">  In schrijfmodus kan een NFC-tagging automatisch Smart View of Screen Mirroring uitvoeren op uw mobiele apparaat.  Deze functie wordt alleen ondersteund op de Android 8.0 Oreo-versie of later van mobiele apparaten van Samsung. • Tag een NFC-kaart op het NFC-pad om automatisch een e-mailadres in te voeren. <ul style="list-style-type: none">  Tijdens het schrijven van een e-mail wordt een e-mailadres automatisch ingevoerd als het wordt gelezen van de gecodeerde NFC-tag.  Hoe u een e-mailadres in de NFC-kaart invoert, vindt u in "E-mail verzenden".

Voordat u het product installeert (installatiehandleiding)

Dit product kan aan de muur worden gemonteerd. De exclusieve Samsung-standaard (voor WM55R) en muurbevestiging (voor WM65R) zijn beschikbaar voor optionele aankoop.

✎ Installeer of gebruik het product niet met de voorkant naar boven gericht. Touch-gebaseerde functies werken mogelijk niet goed.

WM55R

Rotatie

✎ Voor meer informatie kunt u contact opnemen met de klantenservice van Samsung.

- Als u het product in de liggende modus wilt gebruiken, draait u het tegen de klok in en controleert u of het aan/uit-lampje aan de rechterkant zit na het draaien.

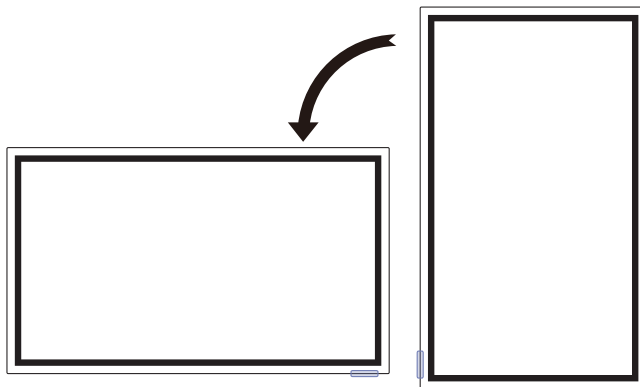

Ventilatie

✎ Voor meer informatie kunt u contact opnemen met de klantenservice van Samsung.

Installatie aan een rechte muur

A Minimaal 15 mm

B Omgevingstemperatuur: 35 °C of minder

✎ Wanneer u het product aan een verticale muur bevestigt, moet u ervoor zorgen dat het product aan de achterzijde minimaal 15 mm ruimte heeft voor de ventilatie en dat de omgevingstemperatuur beneden de 35 °C blijft.

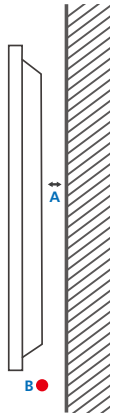

Installatie in een nis in de muur

A Minimaal 15 mm

B Minimaal 25 mm

C Omgevingstemperatuur: 35 °C of minder

✎ Wanneer u het product in een nis aan een verticale muur bevestigt, moet u ervoor zorgen dat het product ten minste de hierboven aangegeven ruimte heeft voor de ventilatie en dat de omgevingstemperatuur beneden de 35 °C blijft.

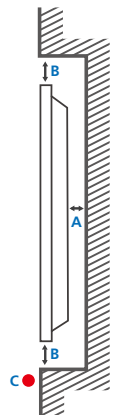

WM65R

Ventilatie

 Voor meer informatie kunt u contact opnemen met de klantenservice van Samsung.

Installatie aan een rechte muur

A Minimaal 0 mm

B Omgevingstemperatuur: 35 °C of minder

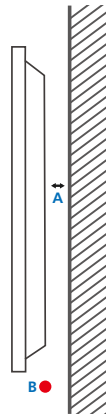

Installatie in een nis in de muur

A Minimaal 0 mm

B Minimaal 25 mm

C Omgevingstemperatuur: 35 °C of minder

 Wanneer u het product in een nis aan een verticale muur bevestigt, moet u ervoor zorgen dat het product ten minste de hierboven aangegeven ruimte heeft voor de ventilatie en dat de omgevingstemperatuur beneden de 35 °C blijft.

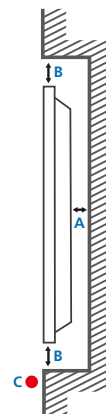

Installeren van de wandmontage

Installeren van de wandmontage

- De wandmontageset stelt u in staat om het product aan de wand te monteren.
- Voor gedetailleerde informatie over het installeren van de wandmontage, wordt verwezen naar de instructies die meegeleverd worden met de wandmontage.
- Wij raden aan dat u contact opneemt met een technicus voor hulp bij het installeren van de beugel van de wandmontage.
- Samsung Electronics is niet verantwoordelijk voor enige schade aan het product of verwondingen aan uzelf of anderen als u ervoor kiest om de wandmontage zelf te installeren.

Specificaties wandmontageset (VESA)

 Installeer uw wandmontage op een stevige wand loodrecht op de vloer. Neem contact op met het dichtstbijzijnde agentschap als u het product op het andere wandoppervlak wilt installeren.

Als u het product installeert tegen een schuine wand, kan het vallen en dit kan leiden tot ernstige persoonlijke verwondingen.

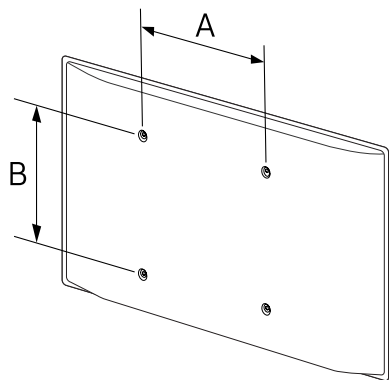

- Samsung-wandmontagesets bevatten een gedetailleerde installatiehandleiding en alle onderdelen die nodig zijn voor montage worden meegeleverd.
- Gebruik geen langere schroeven dan de standaardlengte en gebruik geen schroeven die niet voldoen aan de standaard VESA-schroefspecificaties. Te lange schroeven kunnen schade veroorzaken aan de binnenkant van het product.
- Voor wandmontages die niet voldoen aan de standaard VESA-schroefspecificaties, kan de lengte van de schroeven variëren afhankelijk van de specificaties van de wandmontage.
- Draai de schroeven niet te hard vast. Dit kan het product beschadigen of ertoe leiden dat het product valt, wat leidt tot persoonlijke verwondingen. Samsung is niet aansprakelijk voor dit soort ongelukken.
- Samsung is niet aansprakelijk voor schade aan het product of persoonlijke verwondingen wanneer een niet-VESA of niet-gespecificeerde wandmontage gebruikt wordt of wanneer de consument de installatie-instructies voor het product niet opvolgt.
- Laat altijd ten minste twee mensen het product tegen een wand monteren.
- Standaardafmetingen voor wandmontagesets worden getoond in de onderstaande tabel.

Modelnaam	VESA-specificaties schroefgat (A * B) in millimeter	Standardschroef	Aantal
WM55R	400 x 400	M8	4
WM65R			

 Installeer uw wandmontageset niet terwijl uw product aan staat. Dit kan leiden tot persoonlijke verwondingen als gevolg van een elektrische schok.

Verbinding maken met een netwerk

Netwerkinstellingen (bedraad)

Aansluiten op een bedraad netwerk

Er bestaan drie manieren om uw product te bevestigen aan uw LAN met gebruik van een kabel.

- U kunt uw product bevestigen aan uw LAN door de LAN-poort op de achterkant van uw product met een extern modem te verbinden met gebruik van een LAN-kabel. Zie het onderstaande schema.

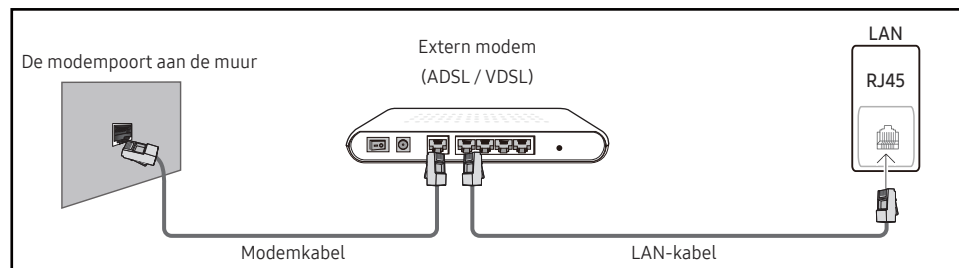

- U kunt uw product bevestigen aan uw LAN door het verbinden van de LAN-poort op de achterkant van het product met een IP-verdeler die verbonden is met een extern modem. Gebruik een LAN-kabel voor de verbinding. Zie het onderstaande schema.

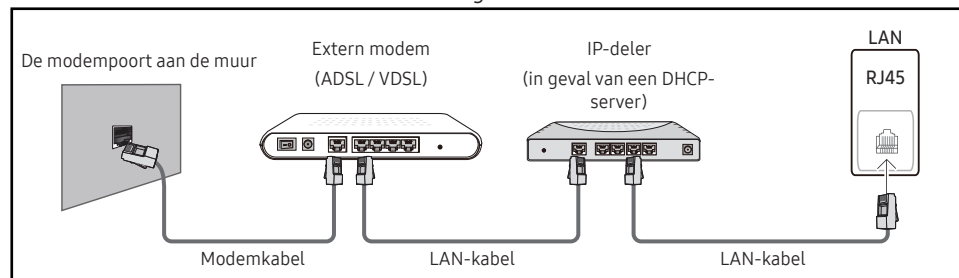

- Afhankelijk van de configuratie van uw netwerk, kunt u uw product bevestigen aan uw LAN door de LAN-poort op de achterkant van uw product direct te verbinden met een stopcontact van het netwerk met gebruik van een LAN-kabel. Zie het onderstaande schema. Merk op dat het stopcontact bevestigd is aan een modem of router elders in uw huis.

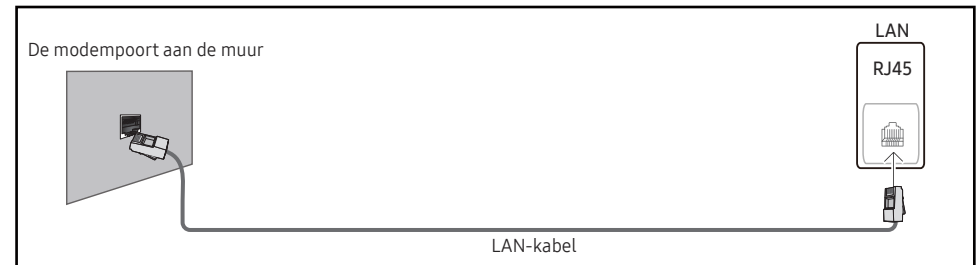

In het geval van een dynamisch netwerk, dient u een ADSL-modem of -router te gebruiken die het Dynamic Host Configuration Protocol (DHCP) ondersteunt. Modems en routers die DHCP ondersteunen, geven automatisch het IP-adres, subnetmasker, poort en DNS-waarden die uw product nodig heeft voor toegang tot het internet, zodat u dit niet handmatig in hoeft te voeren. De meeste thuisnetwerken zijn dynamische netwerken.

Sommige netwerken hebben een statisch IP-adres nodig. Als uw netwerk een statisch IP-adres nodig heeft, moet u het IP-adres, subnetmasker, poort en DNS-waarden handmatig invoeren in het kabelopmaakscherm van uw product bij het instellen van de netwerkverbinding. Voor het verkrijgen van het IP-adres, subnetmasker, poort en DNS-waarden, neemt u contact op met uw Internet Service Provider (ISP).

Als u een Windows-computer hebt, kunt u deze waarden ook via uw computer verkrijgen.

- ✎ U kunt ADSL-modems gebruiken die DHCP ondersteunen indien uw netwerk een statisch IP-adres nodig heeft.
- ✎ ADSL-modems die DHCP ondersteunen, laten u tevens statische IP-adressen gebruiken.

Stel de netwerkverbinding in om internetservices te gebruiken zoals het uitvoeren van software-upgrades.

Open Network Settings automatisch (bedraad)

Hierop sluit u een netwerkkabel aan voor de verbinding met het netwerk.
Sluit eerst een netwerkkabel aan.

Hoe u automatisch kunt instellen

- 1 Stel **Network Type** in op **Wired** op de pagina **Open Network Settings**.
- 2 Het scherm voor netwerktests verschijnt en verifieert de netwerkverbinding.
Zodra de verbinding is geverifieerd, verschijnt het bericht '**Success! Your device is connected to the Internet. If you have any problems using online services, please contact your Internet service provider.**'
 -  Als de verbinding mislukt, dient u de LAN-poortverbinding te controleren.
 -  Als het automatische proces de waarden van de netwerkverbinding niet kan vinden of als u de verbinding handmatig wilt instellen, gaat u naar de volgende paragraaf (Open Network Settings handmatig (bedraad)) voor het instellen van het netwerk.

Open Network Settings handmatig (bedraad)

In een kantoor kunnen statische IP-adressen worden gebruikt.

Als dit het geval is, informeert u bij de netwerkbeheerder naar het IP-adres, het subnetmasker, de gateway en het adres van de DNS-server. Voer deze waarden handmatig in.

De netwerkverbindingswaarden ophalen

Om de netwerkverbindingswaarden op de meeste Windows-computers weer te geven, volgt u onderstaande stappen.

- 1 Klik met de rechtermuisknop op het netwerkpictogram rechtsonder op het scherm.
- 2 In het pop-upmenu dat verschijnt, klikt u op Status.
- 3 Op het dialoogvenster dat verschijnt, klikt u op het tabblad **Support**.
- 4 Op het tabblad **Support** klikt u op de knop **Details**. De netwerkverbindingswaarden worden weergegeven.

Hoe u handmatig kunt instellen

- 1 Stel **Network Type** in op **Wired** op de pagina **Open Network Settings**.
- 2 Het scherm voor netwerktests verschijnt en de verificatieprocedure start. Druk op **Cancel**. De verificatieprocedure stopt.
- 3 Selecteer **IP Settings** in het scherm voor de netwerkverbinding. Het scherm **IP Settings** wordt weergegeven.
- 4 Selecteer het veld bovenaan en stel vervolgens **IP setting** in op **Enter manually**. Herhaal de invoerprocedure voor elk veld in het **IP Address**.
 -  Wanneer u **IP setting** instelt op **Enter manually**, verandert **DNS setting** automatisch in **Enter manually**.
- 5 Selecteer ten slotte onderaan de pagina **OK**. Het scherm voor netwerktests verschijnt en de verificatieprocedure start.
- 6 Zodra de verbinding is geverifieerd, verschijnt het bericht '**Success! Your device is connected to the Internet. If you have any problems using online services, please contact your Internet service provider.**'

Netwerkinstellingen (draadloos)

Aansluiten op een draadloos netwerk

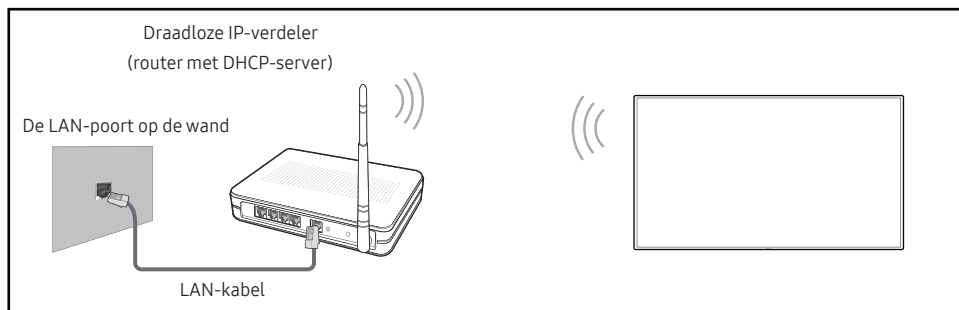

Samsung raadt het gebruik van IEEE 802.11n aan. Wanneer u video afspeelt via een netwerkverbinding, kan het zijn dat de video niet soepel afgespeeld wordt.

- Selecteer een kanaal voor de draadloze IP-verdeler die momenteel niet gebruikt wordt. Als het kanaal dat ingesteld is voor de draadloze IP-verdeler momenteel gebruikt wordt door een ander apparaat in de nabijheid, leidt dit tot interferentie en een communicatiefout.
- Uw product ondersteunt alleen de volgende beveiligingsprotocollen voor draadloze netwerken.
Als u de modus Pure High-throughput (Greenfield) 802.11n selecteert en het coderingstype is ingesteld op WEP, TKIP of TKIP AES (WPS2Mixed) op uw AP of draadloze router, ondersteunen Samsung producten geen verbinding overeenkomstig de nieuwe Wi-Fi-certificatiespecificaties.
- Als uw draadloze router WPS (Wi-Fi Protected Setup) ondersteunt, kunt u verbinding maken met het netwerk via PBC (Push Button Configuration) of PIN (Personal Identification Number). WPS configureert automatisch de SSID- en WPA-sleutel in elke modus.
- Verbindingsmethoden: U kunt de draadloze netwerkverbinding op drie manieren instellen. Automatisch instellen (met gebruik van de functie Automatisch netwerk zoeken), handmatig instellen, **Use WPS**
- Dit product ondersteunt Enterprise WPA2 (TLS/TTLS/PEAP).

Automatische netwerkinstelling (draadloos)

De meeste draadloze netwerken hebben een optioneel veiligheidssysteem dat vereist dat apparaten die toegang tot het netwerk hebben een gecodeerde beveiligingscode uitzenden, ook wel een toegangscode of veiligheidscode genoemd. De veiligheidscode is gebaseerd op een toegangszin die meestal uit een woord of een reeks letters en nummers van een aangegeven lengte bestaat, die u hebt moeten invoeren toen u voor uw draadloze netwerk de beveiliging instelde. Als u deze methode voor het instellen van de netwerkverbinding gebruikt en voor uw draadloze netwerk een veiligheidscode hebt, moet u tijdens de automatische of handmatige instellingsprocedure de toegangszin invoeren.

Hoe u automatisch kunt instellen

- Stel **Network Type** in op **Wireless** op de pagina **Open Network Settings**.
- De functie **Network** zoekt naar beschikbare draadloze netwerken. Er wordt een lijst beschikbare netwerken weergegeven.
- Selecteer een netwerk in de lijst met netwerken.
 - Als de gewenste draadloze router niet wordt weergegeven, selecteert u **Refresh** om opnieuw te zoeken.
 - Als de router ook na een nieuwe poging niet wordt gevonden, selecteert u de knop **Add Network**.
- Als het scherm **Enter the password for (AP Name)** verschijnt, gaat u naar stap 5. Als u een draadloze router selecteert die geen beveiliging heeft, gaat u naar stap 7.
- Als de router beveiliging heeft, voert u de **Enter the password for (AP Name)** (beveiligingssleutel of pincode) in.
- Wanneer u hiermee klaar bent, selecteert u **Done**. Het scherm voor netwerkverbindingen verschijnt en de verificatieprocedure start.
 - Er is verbinding met de router, maar internet is niet toegankelijk. Neem in dit geval contact op met uw internetprovider.
- Zodra de verbinding is geverifieerd, verschijnt het bericht '**Success! Your device is connected to the Internet. If you have any problems using online services, please contact your Internet service provider.**'

Handmatige netwerkinstelling (draadloos)

In een kantoor kunnen statische IP-adressen worden gebruikt.



Als dit het geval is, informeert u bij de netwerkbeheerder naar het IP-adres, het subnetmasker, de gateway en het adres van de DNS-server. Voer deze waarden handmatig in.

De netwerkverbindingswaarden ophalen

Om de netwerkverbindingswaarden op de meeste Windows-computers weer te geven, volgt u onderstaande stappen.

- 1 Klik met de rechtermuisknop op het netwerkpictogram rechtsonder op het scherm.
- 2 In het pop-upmenu dat verschijnt, klikt u op Status.
- 3 Op het dialoogvenster dat verschijnt, klikt u op het tabblad **Support**.
- 4 Op het tabblad **Support** klikt u op de knop **Details**. De netwerkverbindingswaarden worden weergegeven.

Hoe u handmatig kunt instellen

- 1 Stel **Network Type** in op **Wireless** op de pagina **Open Network Settings**.
- 2 De functie **Network** zoekt naar beschikbare draadloze netwerken. Er wordt een lijst beschikbare netwerken weergegeven.
- 3 Selecteer een netwerk in de lijst met netwerken.
 -  Als de gewenste draadloze router niet wordt weergegeven, selecteert u **Refresh** om opnieuw te zoeken.
 -  Als de router ook na een nieuwe poging niet wordt gevonden, selecteert u de knop **Stop**. De knop **Add Network** wordt weergegeven.
- 4 Als het scherm **Enter the password for (AP Name)** verschijnt, gaat u naar stap 5. Als u een draadloze router selecteert die geen beveiliging heeft, gaat u naar stap 7.
- 5 Als de router beveiliging heeft, voert u de **Enter the password for (AP Name)** (beveiligingssleutel of pincode) in.
- 6 Wanneer u hiermee klaar bent, selecteert u **Done**. Het scherm voor netwerkverbindingen verschijnt en de verificatieprocedure start.
- 7 Selecteer **Cancel** tijdens de pogingen om verbinding te maken met het netwerk. De verbinding wordt nu gestopt.
- 8 Selecteer **IP Settings** in het scherm voor de netwerkverbinding. Het scherm **IP Settings** wordt weergegeven.
- 9 Selecteer het veld bovenaan en stel vervolgens **IP setting** in op **Enter manually**. Herhaal de invoerprocedure voor elk veld in het **IP Address**.
 -  Wanneer u **IP setting** instelt op **Enter manually**, verandert **DNS setting** automatisch in **Enter manually**.
- 10 Selecteer ten slotte onderaan de pagina **OK**. Het scherm voor netwerktests verschijnt en de verificatieprocedure start.
- 11 Zodra de verbinding is geverifieerd, verschijnt het bericht '**Success! Your device is connected to the Internet. If you have any problems using online services, please contact your Internet service provider.**'

Use WPS

Hoe u kunt instellen met Use WPS

Als uw router een knop voor **Use WPS** heeft, volgt u onderstaande stappen.

- 1 Stel **Network Type** in op **Wireless** op de pagina **Open Network Settings**.
- 2 Selecteer **Use WPS**.
- 3 Druk binnen twee minuten op de knop WPS of PBC op uw draadloze router. Uw product verkrijgt automatisch alle netwerkinstellingswaarden die nodig zijn en maakt verbinding met uw netwerk.
- 4 Het scherm voor netwerkverbinding verschijnt en het netwerk is ingesteld.

Hoofdstuk 03

Schrijven

Wat is een "rol"?

- Bestanden worden in dit product "rollen" genoemd. Een "rol" is een bestand met meerdere met elkaar verbonden pagina's.
- Een rol kan maximaal 20 met elkaar verbonden pagina's bevatten.
 - ✎ **BRUSH MODE** ondersteunt slechts één pagina.
- Pagina's zijn in de liggende stand horizontaal en in de staande stand verticaal met elkaar verbonden.
- ✎ U kunt slechts één rol op één scherm openen. Raadpleeg '[Rollen beheren](#)' voor meer informatie.

Staande stand

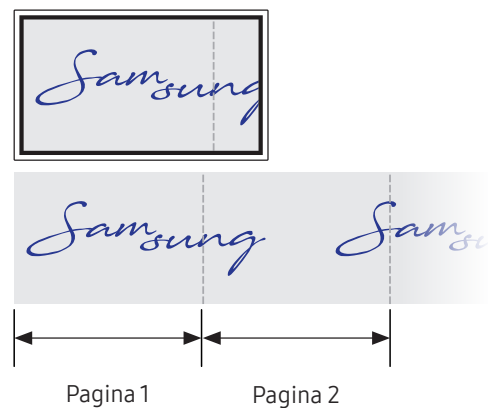

Liggende stand

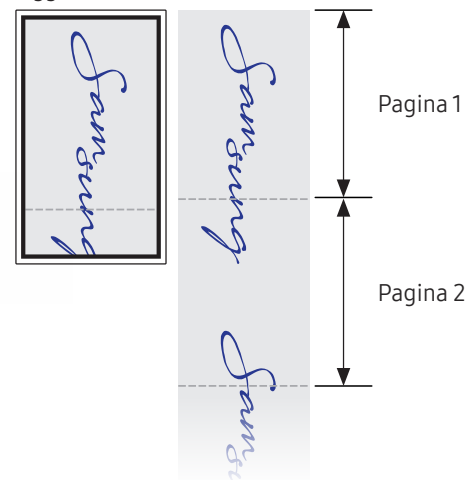

PEN MODE

Schermelementen

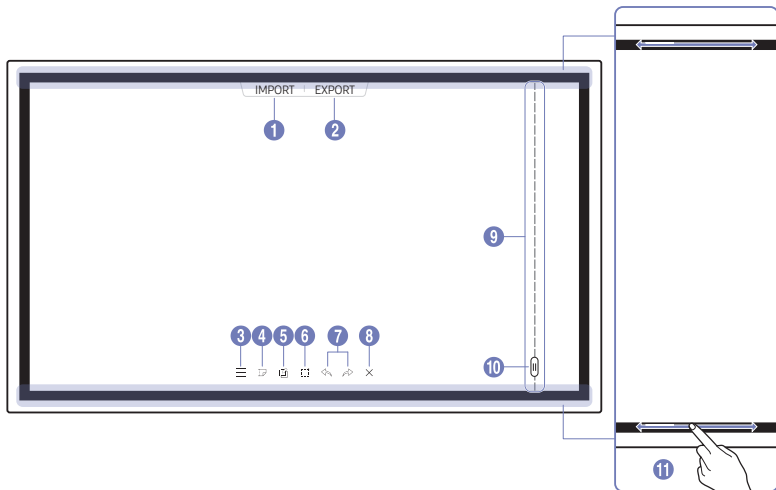

Knoppen	Omschrijving
1 IMPORT	Bekijk het scherm van een met het product verbonden mobiel apparaat of pc, of importeer gegevens zoals afbeeldingen van een verbonden USB- of netwerkschijf.
2 EXPORT	Uw creaties op diverse manieren delen.
3	De lijsten en instellingen beheren en wijzigen.
4	Verplaats of bewerk de aangemaakte lijsten voor elke pagina.
5	Maak een laag aan om iets op het scherm te schrijven of te tekenen dat ook kan worden opgeslagen.
6	Selecteer en bewerk/bewaar/e-mail/druk de inhoud van de pen of borstel af.
7	De laatste bewerking ongedaan maken of opnieuw uitvoeren. <ul style="list-style-type: none">Als paginabewerkingen worden gevonden zoals het toevoegen, wissen en verplaatsen van een pagina, wordt gereset. kan voor elk individu maximaal 20 keer worden uitgevoerd.
8	Sluit de huidige rol en maak een nieuwe rol aan.
9 Lijn voor pagina-einde	Paginaregels weergeven.
10	Door pagina's bladeren.
11 Scrollen aan de rand	Scrol het zwarte gebied om de pagina's te verplaatsen.

Tekenen

U kunt de meegeleverde pen vrij gebruiken om om het even wat te schrijven.

- Dunne top (A): Type pen
- Dikke top (B): Type markeerstift

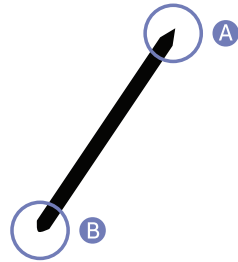

De pendikte en -kleur wijzigen

U kunt de kleur van de pen wijzigen door met de pen op het scherm te blijven drukken.

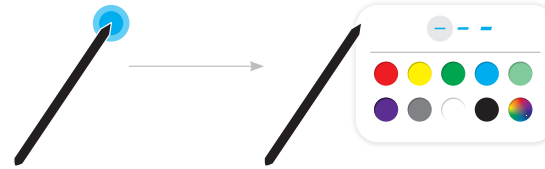

Wissen

U kunt uw vinger of handpalm gebruiken om uw geschreven tekst te wissen.

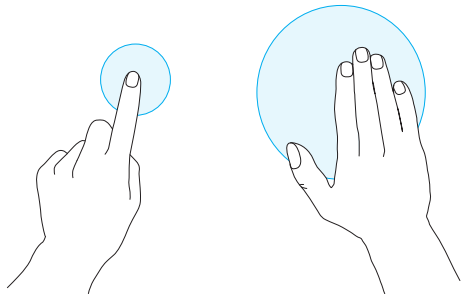

BRUSH MODE

Schermelementen

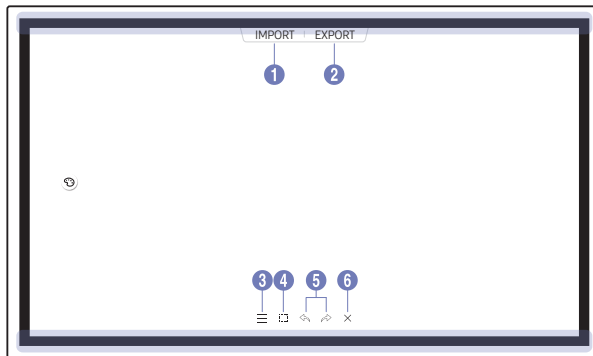

Knoppen	Omschrijving
1 IMPORT	Bekijk het scherm van een met het product verbonden mobiel apparaat of pc, of importeer gegevens zoals afbeeldingen van een verbonden USB- of netwerkschijf.
2 EXPORT	Uw creaties op diverse manieren delen.
3 ☰	De lijsten en instellingen beheren en wijzigen.
4 □	Selecteer en bewerk/bewaar/e-mail/druk de inhoud van de pen of borstel af.
5 ↶ / ↷	De laatste bewerking ongedaan maken of opnieuw uitvoeren. <ul style="list-style-type: none">Als paginabewerkingen worden gevonden zoals het toevoegen, wissen en verplaatsen van een pagina, wordt ↶ / ↷ gereset.  ↶ / ↷ kan voor elk individu maximaal 5 keer worden uitgevoerd.
6 ✕	Sluit de huidige rol en maak een nieuwe rol aan.

 Afhankelijk van het gebied dat het scherm aanraakt, verandert de pendikte direct. (max. 3,5 cm)

 We bevelen aan om een borstel te gebruiken.



 **BRUSH MODE** ondersteunt alleen één enkele aanraking.

De modus en kleur van de borstel wijzigen

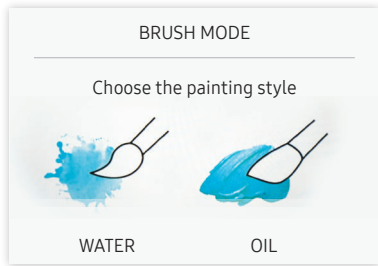
1 Ga naar  → **BRUSH MODE** om een keuze te maken uit de **WATER**- en **OIL**-modi.





2 Raak  op het scherm aan.

3 Wijzig of bewerk de kleur. Selecteer uit  /  /  afhankelijk van de uit te voeren taak.



 Onderstaand scherm wordt weergegeven wanneer de **OIL**-modus wordt geselecteerd.

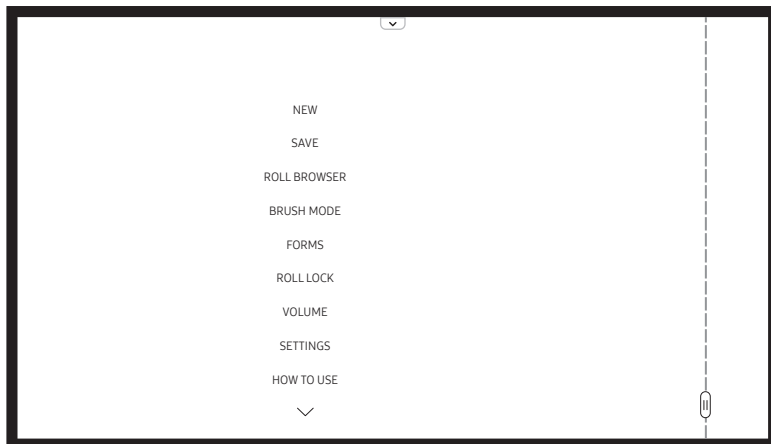
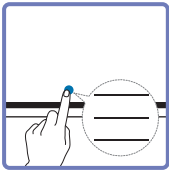

- : De kleuren drogen zodat ze niet meer mengen.
- : De kleur uit het geselecteerde punt kiezen.
- : Het geselecteerde gebied verwijderen.

Rollen beheren



Knoppen	Omschrijving
NEW	Maak een nieuwe rol aan.
SAVE	Bewaar de huidige rol.
ROLL BROWSER	Rollen openen, wissen of exporteren.
PEN MODE / BRUSH MODE	Kies een modus.
FORMS	Wijzig het achtergrondformaat.  Dit menu is alleen zichtbaar in PEN MODE -modus.
ROLL LOCK / UNLOCK	<ul style="list-style-type: none">• ROLL LOCK: Toets een wachtwoord van zes cijfers in om de huidige rol te vergrendelen.• UNLOCK: Om een vergrendelde rol te ontgrendelen, toetst u het wachtwoord van zes cijfers in, dat u instelde bij het vergrendelen van de rol.  Zodra ontgrendeld, blijft de huidige rol ontgrendeld tot hij opnieuw wordt vergrendeld.
VOLUME	Pas het volume aan.
SETTINGS	U kunt het configuratiemenu zien.
HOW TO USE	U kunt de gebruiksaanwijzing weergeven.

ROLL EXPLORER

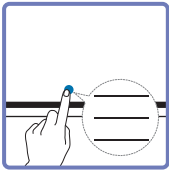

→ **ROLL BROWSER**

Open, bekijk en beheer rollen via Rollen verkennen.

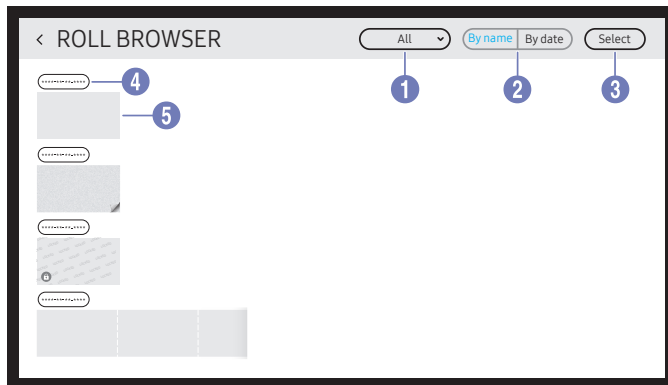

Onderdelen	Omschrijving
1 All	U kunt de lijst bekijken in de gewenste modus. <ul style="list-style-type: none"> All / Pen Mode / Brush Mode
2 By name ↔ By date	Stel de sorteervolgorde van de bestanden in.
3 Select	Selecteer meerdere rollen om ze te exporteren of te wissen.
4 Bestandsnaam	Wijzig de naam van het bestand.
5 Rolls	Blader door een gewenste rol en open deze.

Om een vergrendelde rol te openen (🔒), toetst u het wachtwoord van zes cijfers in.

De rollen worden geordend met de recentste eerst.

Rollen wissen / exporteren

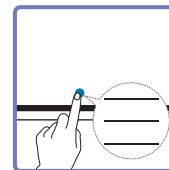

→ **ROLL BROWSER** → **Select**

U kunt meerdere te exporteren of te wissen rollen selecteren.

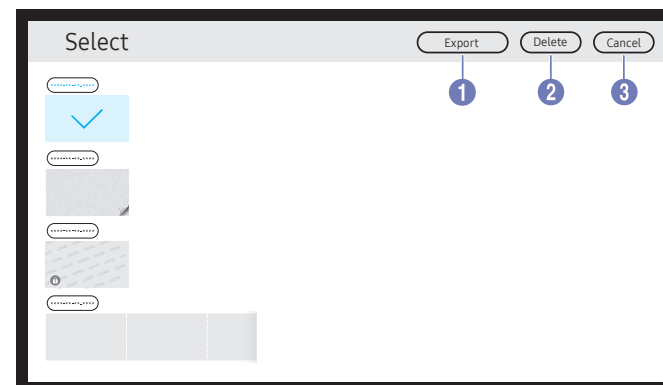

Onderdelen	Omschrijving
1 Export	Deel de geselecteerde rollen naar wens. <ul style="list-style-type: none"> Email(@) / USB(📁) / Network Drive(☁️)
2 Delete	Wis de geselecteerde rollen.
3 Cancel	Maak de selectie van de rol ongedaan.

Paginaweergave

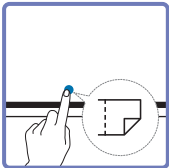

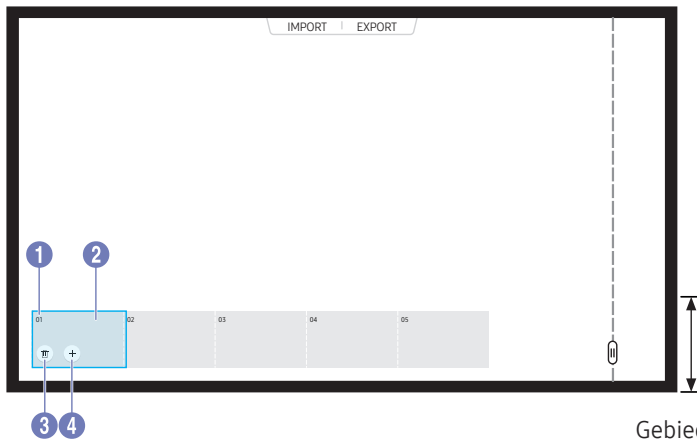

U kunt de aangemaakte lijsten voor elke pagina verplaatsen of bewerken.



Gebied van paginaweergave

 Dit menu is alleen zichtbaar in **PEN MODE**-modus.

Onderdelen	Omschrijving
1 Paginanummer	Dit geeft het paginanummer weer.
2 Focus	Dit geeft de pagina weer die u op dit ogenblik bekijkt. <ul style="list-style-type: none">• Wanneer u op een pagina tikt, wordt de focus ernaar verplaatst.
3 	Wis de gefocuste pagina.
4 	Voeg een nieuwe pagina toe aan de gefocuste positie.  U kunt maximaal 20 pagina's per rol aanmaken.

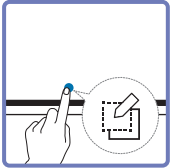

Aantekening aan/uit

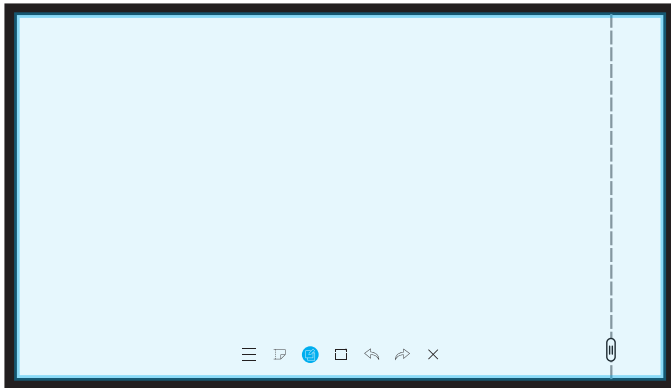

Voeg een laag toe over het scherm om te schrijven of te tekenen. Dit kan handig zijn om notities toe te voegen aan inhoud uit een externe bron.



 Dit menu is alleen zichtbaar in **PEN MODE**-modus.

- 1 Tik op  om een nieuwe notitielaag op het scherm toe te voegen.
- 2 Maak notities op de laag.
- 3 Tik op  en sluit.
 - **Save / Don't Save / Cancel**

De selectiefuncties gebruiken

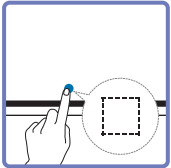

Selecteer en bewerk/bewaar/e-mail/druk de inhoud van de pen of borstel af. Gebruik om de selectie te verplaatsen, te draaien of de grootte ervan te wijzigen.

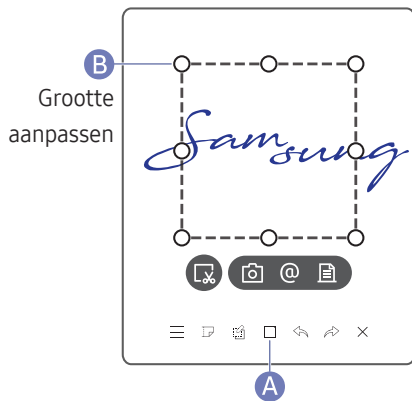

Bewaren/e-mailen/afdrukken

- 1 Tik op **A** onderaan het scherm. Er wordt een selectievak weergegeven op het scherm.
 - Sleep de **B** van het selectievak om de grootte aan te passen.
- 2 Selecteer het gebied en kies uit de opties / / .
- Het product moet verbinding hebben met een netwerk om de opties voor e-mailen of afdrukken te gebruiken.

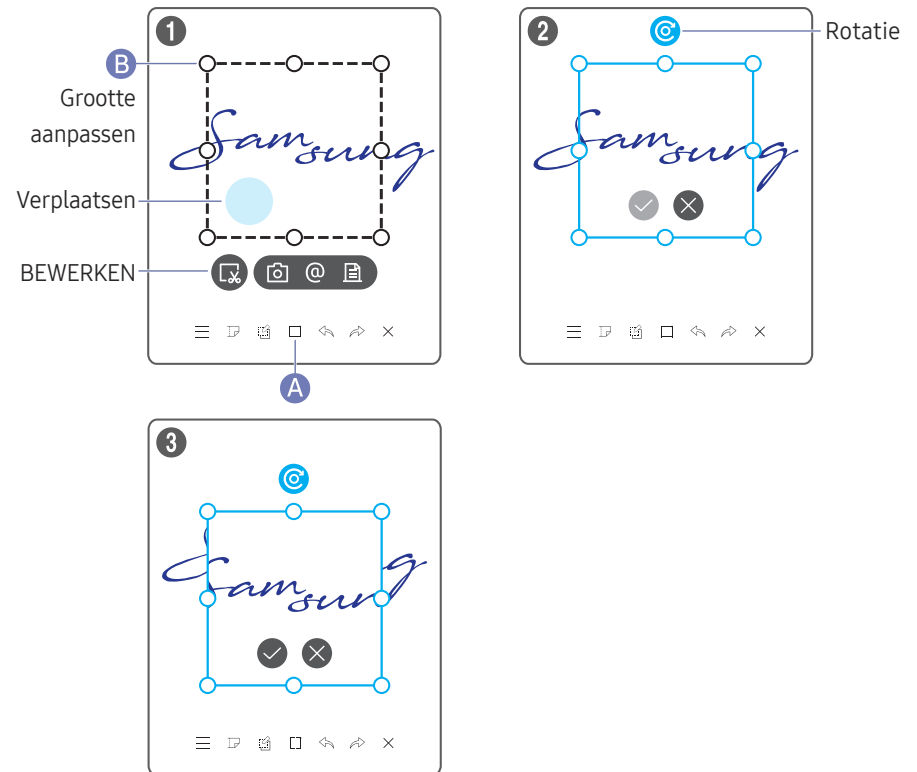

Pen- en borstelinhoud bewerken

- De wijzigingen zijn alleen van toepassing op pen- en borstelinhoud.
- 1 Tik op **A** onderaan het scherm. Er wordt een selectievak weergegeven op het scherm.
 - Sleep de **B** van het selectievak om de grootte aan te passen.
 - 2 Tik op om bewerken voor het geselecteerde gebied in te schakelen.
 - 3 Verplaats, draai of wijzig de grootte van het geselecteerde gebied en tik op .
 - Tik op om de wijzigingen af te breken.





Hoofdstuk 04



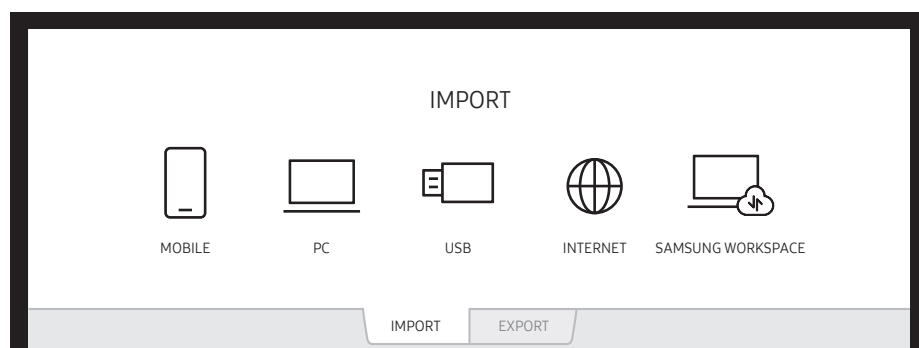

IMPORT

U kunt het scherm van een met het product verbonden mobiel apparaat of pc bekijken, of gegevens zoals afbeeldingen van een verbonden USB- of netwerkschijf importeren.

- Raak bovenaan het scherm **IMPORT** aan om het gewenste apparaat te selecteren.



Pictogrammen	Omschrijving
	Dit geeft het scherm weer van een mobiel apparaat met behulp van de functie Smart View of Screen Mirroring.
	Dit geeft uw via HDMI-aansluiting of WiFi display geïmporteerd pc-scherm weer.
	Importeer video's, afbeeldingen, systeemeigen FLIP-bestanden of documentbestanden van een USB-apparaat.
	Sluit het netwerk aan om met het product op het internet te gaan, net zoals u dat met een computer doet.
	Met deze functie krijgt u toegang tot een externe pc en uw werkbronnen.

-  De systeemeigen FLIP-indeling (.iwb) verwijst naar bestanden die rechtstreeks vanaf het apparaat worden opgeslagen en die alleen worden ondersteund door FLIP-apparaten.
-  Ondersteunde video-indelingen: avi, mkv, asf, wmv, .mp4, mov, 3gp, vro, mpg, mpeg, ts, tp, trp, flv, vob, svi, m2ts, mts, .webm, .rmvb
-  Ondersteunde bestandsindelingen voor afbeeldingen: JPG, BMP, PNG, MPO
-  Ondersteunde documentbestandsindelingen: DOC, PPT, PDF, XLS, XLSX

Verbinding maken met een mobiel apparaat

IMPORT → MOBILE

Verbinden met behulp van Smart View of Screen Mirroring

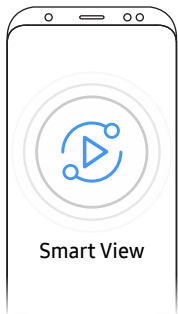

- 1 Sleep de bovenste balk op het scherm van het mobiele apparaat omlaag om Smart View of Screen Mirroring te starten.
 - 2 Selecteer dit product uit de lijst met apparaten die op het scherm weergegeven wordt.
 - De aanvankelijke naam van het apparaat is **[FLIP] Samsung WMR Series**.
- U kunt het mobiele apparaat bedienen vanaf het scherm van het product.
 - HDCP (High-bandwidth Digital Content Protection)-inhoud wordt niet op het scherm weergegeven als **PIP Capture** is ingesteld op **On**.

Verbinding maken met behulp van NFC-tagging

- Deze functie is alleen beschikbaar als het product is uitgerust met een bedieningsbalk (optionele aankoop).
- Deze functie wordt alleen ondersteund op de Android 8.0 Oreo-versie of later van mobiele apparaten van Samsung.
- In schrijfmodus kan een NFC-tagging automatisch Smart View of Screen Mirroring uitvoeren op uw mobiele apparaat.

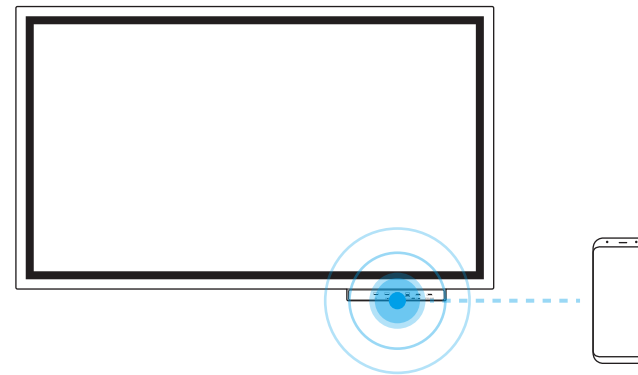

- 1 Schakel de NFC-functie in op een ondersteund mobiel apparaat.
 - 2 Tag het mobiele apparaat met het NFC-pad.
- U kunt het mobiele apparaat bedienen vanaf het scherm van het product.

Aansluiten op een computer

IMPORT → PC

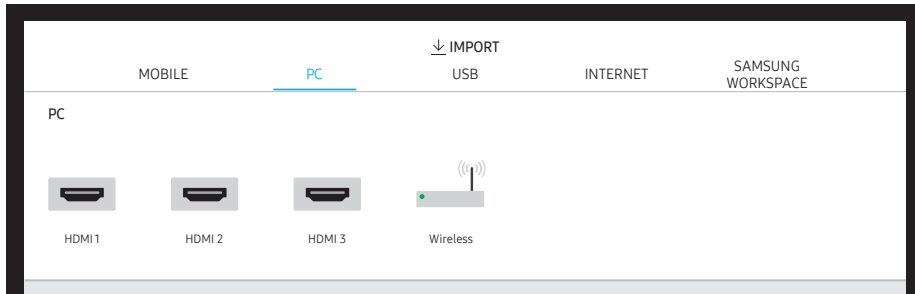

HDMI 3 is beschikbaar als het product is uitgerust met een bedieningsbalk (optionele aankoop).

Verbinding maken met behulp van een kabel

1 Sluit het product op de pc aan met behulp van een HDMI-kabel.

HDCP-inhoud wordt niet op het scherm weergegeven als PIP Capture is ingesteld op On.



2 Selecteer **IMPORT** → **PC** → **HDMI** vanaf de bovenkant van het scherm.

3 Om de pc vanaf het scherm van het product te bedienen, sluit u de meegeleverde USB-kabel aan op de **TOUCH OUT**-poort op het product.

Als het product wordt gebruikt in een opstelling met meerdere schermen, zorg er dan voor dat u FLIP hebt geconfigureerd als hoofdscherm.



Verbinden via de WiFi Display-functie

Deze functie is alleen beschikbaar voor pc's die de WiFi Display-functie ondersteunen.

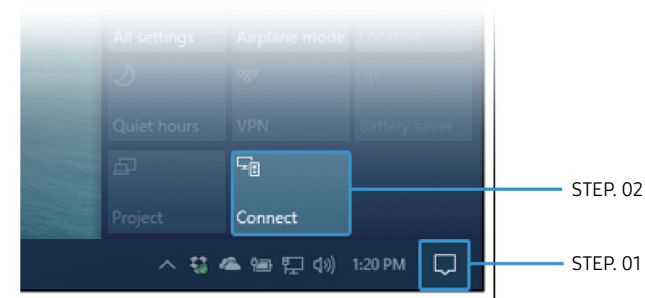

- 1 Selecteer **Actiecentrum** of **Apparaten** in het meldingsgebied van de taakbalk van de pc.
- 2 Klik op **Verbinden** of **Project** en selecteer een [Flip] Samsung WMR Series-apparaat om de verbinding te voltooien.

De verbindingsprocedure kan op elke pc verschillen.

Nadat de WiFi Display-verbinding tot stand is gebracht, kunt u het scherm van de pc bedienen vanaf het scherm van het product.

Deze functie wordt alleen ondersteund door Windows 10.

Importeren vanaf een USB-apparaat

IMPORT → USB

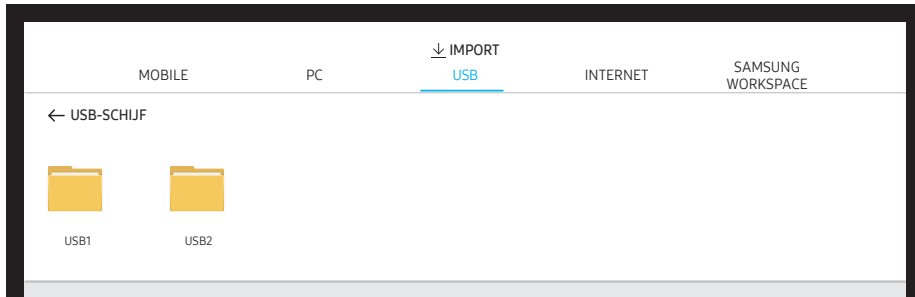

Sluit een externe harde schijf of een USB-opslagapparaat aan.

- ✎ Importeer video's, afbeeldingen, systeemeigen FLIP-bestanden (.iwb) of documentbestanden.

Verbinding maken met het internet

IMPORT → INTERNET

Sluit het netwerk aan om met het product op het internet te gaan, net zoals u dat met een computer doet.

Bewaar, verplaats of bekijk het browservenster schermvullend.

Verbinding maken met de SAMSUNG WORKSPACE

IMPORT → SAMSUNG WORKSPACE







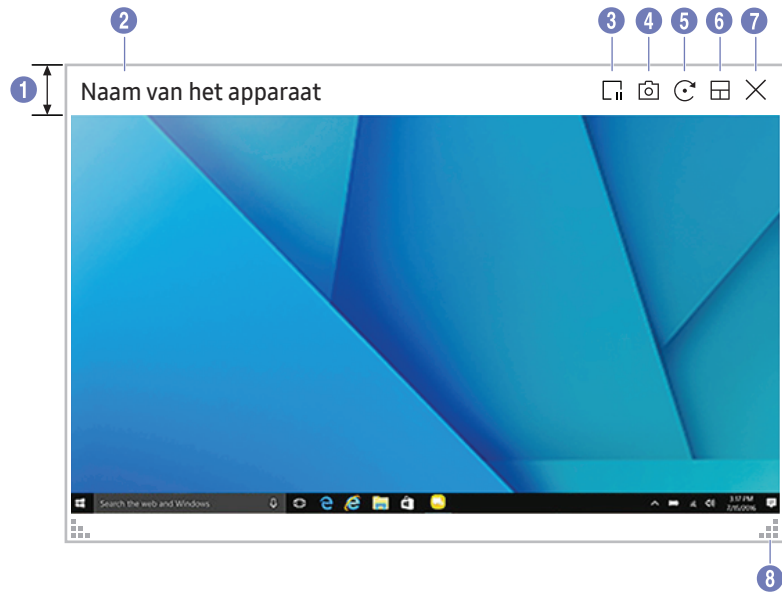



Met deze functie krijgt u toegang tot een externe pc en uw werkbronnen.

- **REMOTE PC:** Met deze functie kunt u uw product verbinden met een pc op afstand of een cloudserver.
 - ✎ Alleen pc's of cloudservers op macOS/Windows 7 Pro of nieuwer worden ondersteund.
- **NETWORK DRIVE:** Verbind de netwerkschijf om bestanden toe te voegen.
 - ✎ U kunt een netwerkschijf registreren terwijl het netwerk is verbonden. Voor informatie over hoe een verbinding maken met een netwerk, raadpleeg "[Verbinding maken met een netwerk](#)".
 - ✎ U kunt een account van een netwerkschijf registreren via **⋮** → **SETTINGS** → **Connect** → **Advanced Settings** → **Network Drive** → **Add Account**. Om een account van een netwerkschijf te registreren, moet u de **Address**, **Username** en **Password** invoeren. Om uw netwerkschijfaccount te registreren, raadpleeg "[Add Account](#)" voor **Network Drive**.
 - ✎ Importeer video's, afbeeldingen, systeemeigen FLIP-bestanden (.iwb) of documentbestanden.
- **Office 365:** Dit biedt toegang tot de functies van **Office 365** van Microsoft.
- **VMware:** Klanten uit de bedrijfswereld met hun eigen VMware Infrastructure hebben toegang tot **VMware**.

Bronvenster



Wanneer u een pc of mobiel apparaat met het product verbindt, wordt het bronvenster weergegeven.





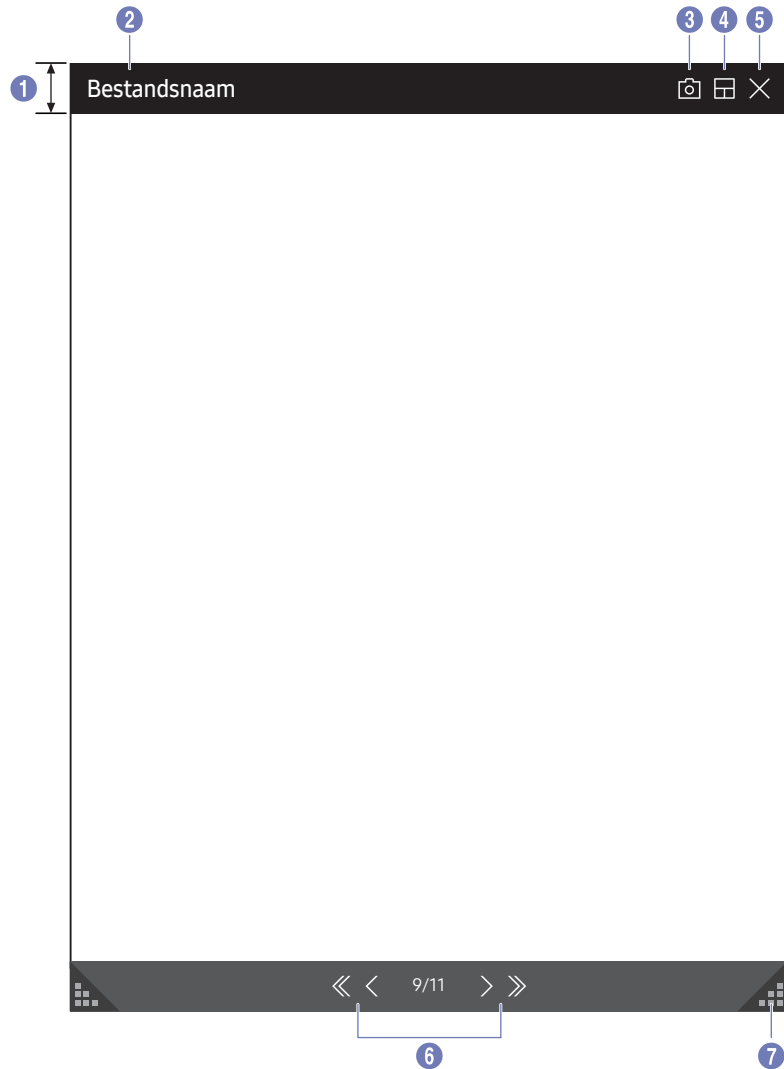

Onderdelen	Omschrijving
1 Menubalk	Sleep het bronvenster om naar de gewenste positie te gaan.
2 Naam van het apparaat	Dit geeft de naam van het verbonden apparaat weer.
3 	Pauzeer de weergave van het invoerscherm.
4 	Maak een schermafbeelding van het bronvenster.  Deze functie is niet beschikbaar wanneer PIP Capture is ingesteld op Off .
5 	Roteer het bronvenster.  Deze functie wordt alleen ondersteund op de Android 8.0 Oreo-versie of later van mobiele apparaten van Samsung.
6 	Verander de positie van het invoerscherm of bekijk deze op volledig scherm. <ul style="list-style-type: none">   Wanneer het product zich in staande stand bevindt, wordt de volledige-schermmodus alleen ondersteund op de Android 8.0 Oreo-versie of later van mobiele apparaten van Samsung.
7 	De viewer sluiten.
8 	Pas de grootte van het bronvenster aan.

Documentweergave

Geef het documentbestand weer dat u selecteerde om van een USB-apparaat of netwerkschijf te importeren.

 Ondersteunde documentbestandsindelingen: DOC, PPT, PDF, XLS, XLSX









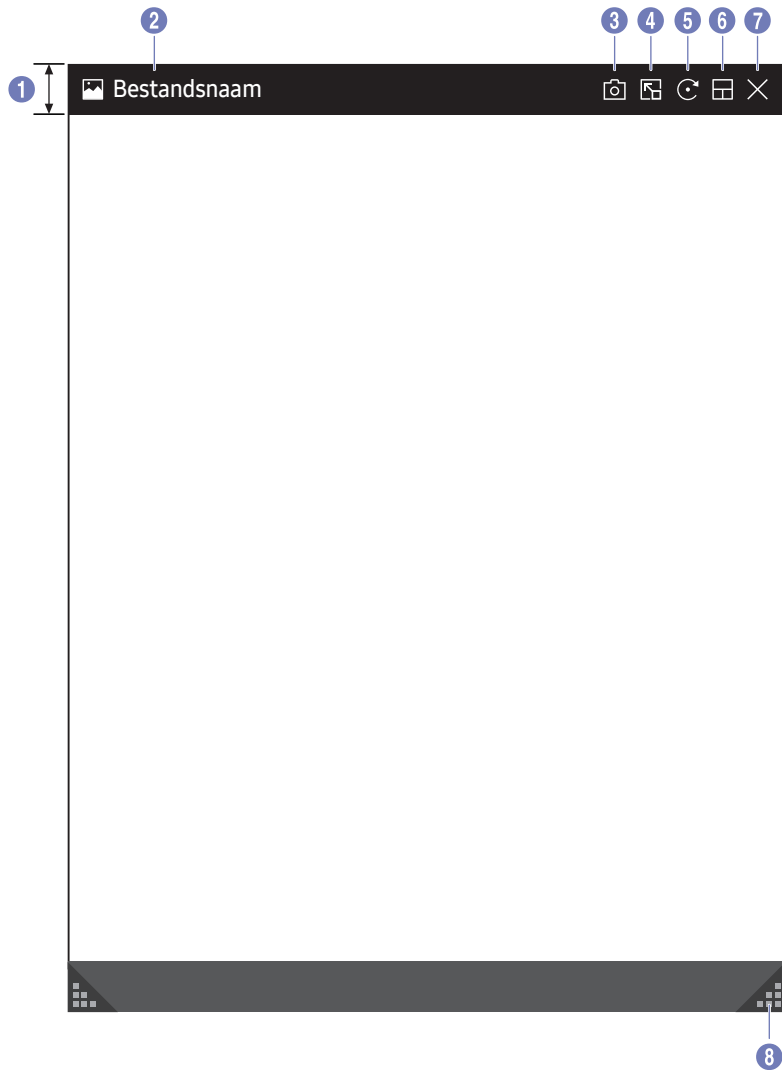





Onderdelen	Omschrijving	
1	Menubalk	Sleep de menubalk om de viewer te verplaatsen.
2	Bestandsnaam	Naam van het actueel weergegeven bestand.
3		Het viewerscherm vastleggen.
4		Verander de positie van het invoerscherm of bekijk deze op volledig scherm. <ul style="list-style-type: none">
5		De viewer sluiten.
6		Tik op  om door pagina's te bladeren.
7		De afmeting van de viewer aanpassen.

Afbeeldingweergave

Selecteer het bestand dat u wilt importeren van een USB-apparaat of netwerkschijf.











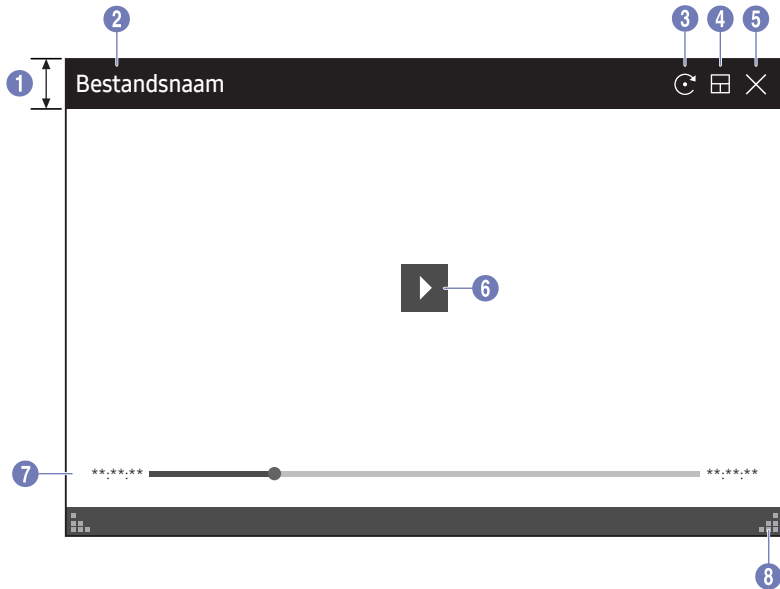









Onderdelen	Omschrijving
1 Menubalk	Sleep de menubalk om de viewer te verplaatsen.
2 Bestandsnaam	Naam van het actueel weergegeven bestand.
3 	Leg het viewerscherf vast.
4 	Tik op  om de afbeelding op de rol te plakken.
5 	Draai de afbeelding.
6 	Verander de positie van het invoerscherf of bekijk deze op volledig scherm. •  /  /  /  / 
7 	De viewer sluiten.
8 	De afmeting van de viewer aanpassen.

Videoweergave

Selecteer het videobestand dat van een USB- of netwerkapparaat moet worden geïmporteerd en geef het weer.

 Ondersteunde video-indelingen: avi, mkv, asf, wmv, .mp4, mov, 3gp, vro, mpg, mpeg, ts, tp, trp, flv, vob, svi, m2ts, mts, .webm, .rmvb







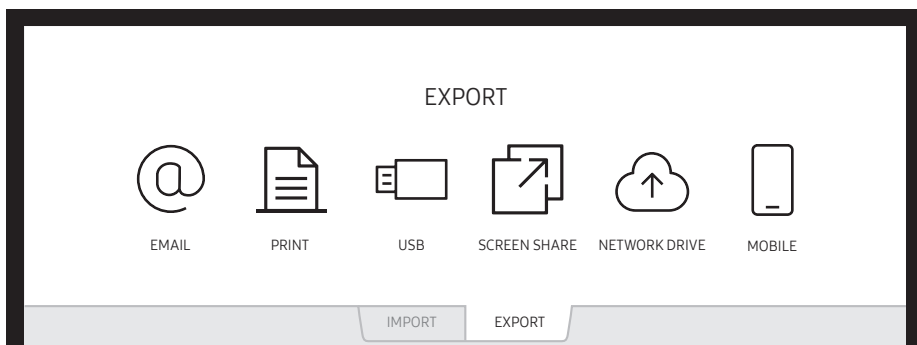

Onderdelen	Omschrijving
 Menubalk	Sleep de menubalk om de viewer te verplaatsen.
 Bestandsnaam	Naam van het actueel weergegeven bestand.
 	Draai het videoscherm.
 	Verander de positie van het invoerscherm of bekijk deze op volledig scherm. •  /  /  /  / 
 	De viewer sluiten.
 	Speel de video af of pauzeer hem.
 Weergaveschuifregelaar en tijdsgegevens	Navigeer door de video en bekijk de tijdsgegevens voor het bestand.
 	De afmeting van de viewer aanpassen.

Hoofdstuk 05

EXPORT

U kunt uw aangemaakte lijsten op diverse manieren exporteren.



Pictogrammen	Omschrijving
@	Uw aangemaakte lijsten via e-mail verzenden.
	Uw aangemaakte lijsten afdrukken.
	Uw aangemaakte lijsten exporteren naar een aangesloten USB-apparaat.
	Deel uw scherm met geselecteerde apparaten.
	Uw aangemaakte lijsten exporteren naar een geregistreerde en aangesloten netwerkschijf.
	De rol naar een mobiel apparaat verzenden.

E-mail verzenden

EXPORT → EMAIL

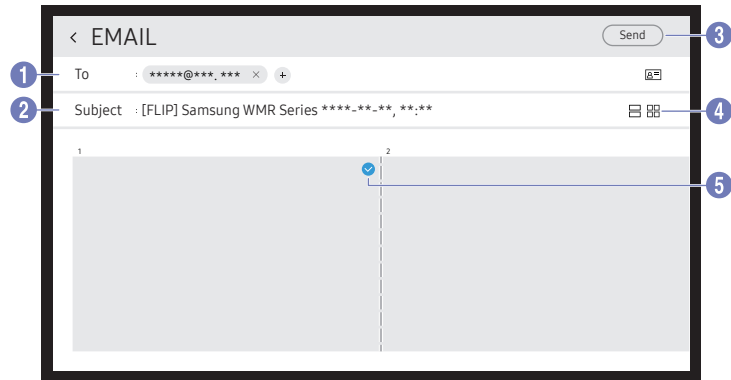

Om uw aangemaakte lijsten via e-mail te verzenden, moet u eerst uw e-mailaccount registreren.

- ✎ U kunt uw e-mailaccount registreren via ☰ → **SETTINGS** → **Connect** → **Advanced Settings** → **Email**.
- ✎ Als u **Sender Authentication** instelt op **Personal Account** via ☰ → **SETTINGS** → **Connect** → **Advanced Settings** → **Email**, dan moet u uw account verifiëren telkens als u een e-mail verzendt. Zie onder.
 - U kunt e-mails verzenden wanneer **Sender Authentication** is ingesteld op **Personal Account** op voorwaarde dat u een account hebt op die mailserver (**SMTP Server Name** en **SMTP Port Number**).
Let op: de afzender moet bij elke e-mail de ID en het wachtwoord van het SMTP-account en het afzenderadres opgeven.
 - Als u **Sender Authentication** instelt op **Default Account**, kunt u de in **Default Account** opgeslagen SMTP ID en wachtwoord gebruiken om e-mails te verzenden. (Het afzenderadres is meestal identiek aan de SMTP-ID, met enkele uitzonderingen die afhankelijk zijn van de SMTP-server.)
 - Neem contact op met de beheerder van de mailserver voor de SMTP-informatie die nodig is om een mailserver te registreren.
- ✎ Bestanden die opgeslagen zijn als speciale bestanden worden omgezet naar PDF-bestanden en verzonden.

Onderdelen	Omschrijving
1 To	Voer het e-mailadres van de ontvanger in. <ul style="list-style-type: none"> • Druk op + en voer tekst in met het virtuele toetsenbord. ✎ Druk op op het virtuele toetsenbord om handgeschreven tekst in te voeren. ✎ Zoek de bestemming in Local Address Book of LDAP-server. ✎ Voorzie het product van een bedieningsbalk (optionele aankoop) om het adres automatisch in te voeren door een NFC-kaart of -sticker met de informatie te taggen. <ul style="list-style-type: none"> – : Dit legt uit waar u de NFC-tag moet taggen. – Registreer met behulp van de NFC Writing App in een mobiel apparaat, een pc enz. een e-mailadres met het NDEF Standard <Text> Record Type naar een in de handel verkrijgbare NFC Forum Type 2 Card.
2 Subject	Het onderwerp van de e-mail bevat automatisch de naam van het apparaat en de actuele datum.
3 Send	De e-mail verzenden.
4	De paginaweergavemodus voor de te verzenden lijst wijzigen.
5	De te verzenden pagina's selecteren.

Afdrukken

Om af te drukken moet u de **Print Server** en de **Clock Set** installeren.

Om de **Print Server** te installeren moeten het product, de gewenste printer en uw pc met hetzelfde netwerk verbonden zijn.

Flip Printing Software moet ook op de verbonden pc geïnstalleerd zijn.

- ✎ Voor informatie over hoe een verbinding maken met een netwerk, raadpleeg "[Verbinding maken met een netwerk](#)".
- ✎ U kunt de **Print Server** installeren via ☰ → **SETTINGS** → **Connect** → **Advanced Settings** → **Print Server**.
- ✎ U kunt **Clock Set** installeren via ☰ → **SETTINGS** → **System** → **Time** → **Clock Set**.
- ✎ De **Flip Printing Software** is beschikbaar op de website
 - <http://displaysolutions.samsung.com>
 - <http://www.samsung.com>
- ✎ Apparaten die bestanden overzetten, zoals virtuele printers (PDF, XPS, One note enz.) of faxmachines, worden niet ondersteund. Alleen printers die echt papier kunnen afdrukken, worden ondersteund.
- ✎ Alleen A4-papier wordt ondersteund.

De afdruksoftware Flip installeren

Volg de instructies op het scherm om **Flip Printing Software** te installeren.

- ✎ De installatie neemt ongeveer 10 minuten in beslag, en de duur kan verschillen afhankelijk van uw pc-omgeving.

Installatievereisten voor pc

- Ondersteunde besturingssystemen:
Windows 7(32/64 bits), Windows 10(32/64 bits), MAC
 - ✎ Zorg er bij de installatie van de software voor dat kritieke Windows-updates al geïnstalleerd zijn. Werk Windows naar de recentste versie bij voordat u met de installatie start.
 - ✎ Zorg er voor Windows 7 voor dat Service Pack 1 al geïnstalleerd is.

De printer installeren

Stel na de installatie van het **Flip Printing Software** de volgende instellingen in op het schermmenu van het product.

Automatische installatie



- 1 Selecteer het menu ☰ → **SETTINGS** → **Connect** → **Advanced Settings**.
- 2 Selecteer **Print Server** → **Connect to Server** → **Auto**.

Handmatige installatie

- 1 Selecteer het menu ☰ → **SETTINGS** → **Connect** → **Advanced Settings**.
- 2 Selecteer **Print Server** → **Connect to Server** → **Manual** en voer vervolgens het **Server IP**-adres van de pc in waarop **Flip Printing Software** is geïnstalleerd.

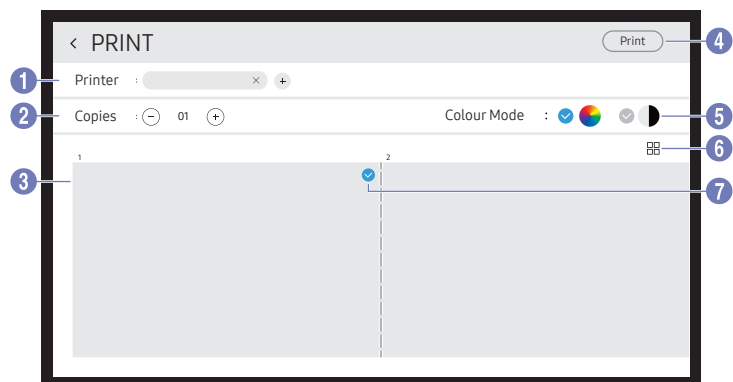
EXPORT → PRINT



Onderdelen	Omschrijving
1 Printer	Dit geeft een lijst met verbonden printers weer. Selecteer een printer waarop de rol moet worden afgedrukt.
2 Copies	Stel het aantal afdrukken in.
3 Zone voor afdrukvoorbeeld	Geef een voorbeeldweergave van de af te drukken rol weer.
4 Print	Het afdrukken starten.
5 Colour Mode	Selecteer de kleur waarmee de rol moet worden afgedrukt.
6 	Wijzig de paginaweergave van de af te drukken rol.
7 	Selecteer de af te drukken pagina's.

Naar een USB-apparaat exporteren

EXPORT → USB

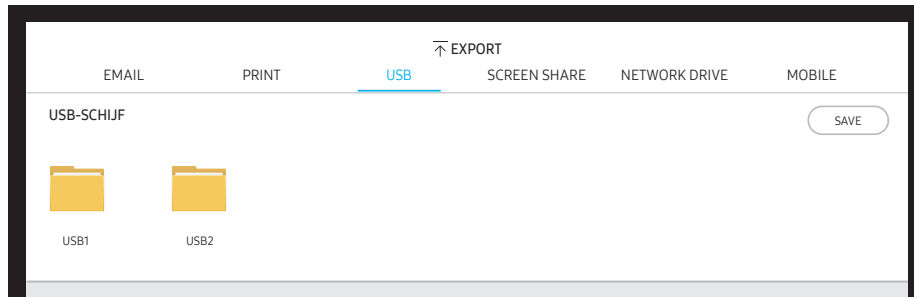

Sluit een externe harde schijf of een USB-opslagapparaat aan.

 Uw apparaat slaat bestanden in twee versies op (IWB- en PDF-indelingen).

Uw scherm delen

EXPORT → SCREEN SHARE

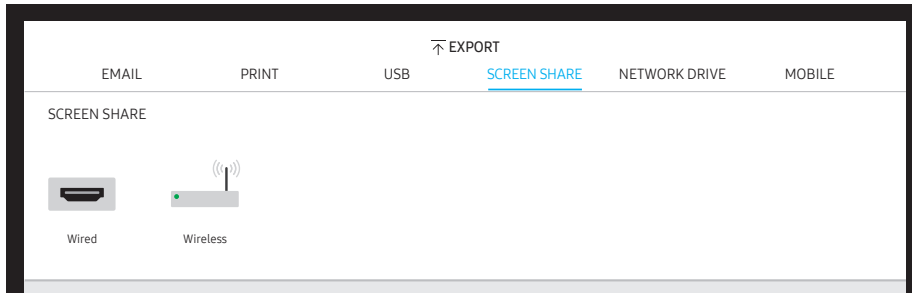

Deel uw scherm met geselecteerde apparaten.

Aansluiten met HDMI-kabels

- 1 Gebruik een HDMI-kabel om de pc aan te sluiten op de HDMI IN-poort van het product of de bedieningsbalk (optionele aankoop).
- 2 Gebruik een HDMI-kabel om het scherm aan te sluiten op de SCREEN SHARE-poort.
- 3 Selecteer bovenaan het scherm **EXPORT → SCREEN SHARE → Wired**.
 - Als de pc is aangesloten op de HDMI IN 3-poort van een bedieningsbalk (optionele aankoop) zonder deze in te stellen, wordt de pc-weergave gedeeld op het scherm.
- 4 De weergave wordt gedeeld op het scherm.
 - Deze optie ondersteunt alleen UHD (50 Hz/60 Hz) en FHD (50 Hz/60 Hz).
 - Het scherm kan een of twee keer aan en uit gaan wanneer u het voor de eerste keer aansluit of wanneer de status van het WMR-product of de bron verandert.

Draadloos verbinden

Selecteer bovenaan het scherm **EXPORT → SCREEN SHARE → Wireless** en selecteer vervolgens het apparaat om het scherm mee te delen.

- De functie **SCREEN SHARE** werkt het best wanneer u FLIP in liggende stand gebruikt.
- Apparaten moeten Screen Mirroring ondersteunen om **SCREEN SHARE** te gebruiken.

Knoppen	Omschrijving
Change Device	Wijzig van apparaten om er het scherm mee te delen.
Disconnect	Het delen stoppen.

Vanaf een netwerkschijf exporteren

EXPORT → NETWORK DRIVE

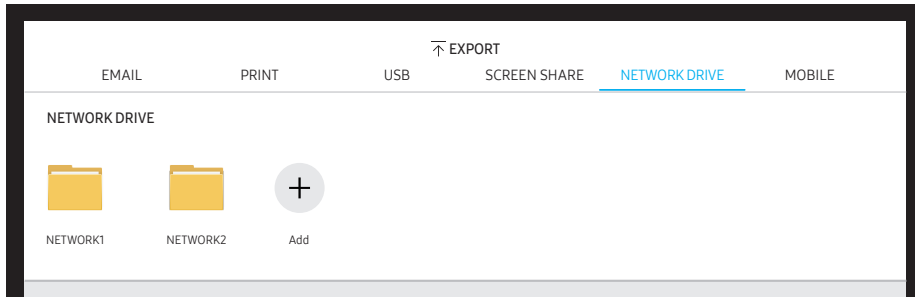

Maak een verbinding met de netwerkschijf om bestanden op te slaan.

- U kunt een netwerkschijf registreren terwijl het netwerk is verbonden.
Voor informatie over hoe een verbinding maken met een netwerk, raadpleeg "[Verbinding maken met een netwerk](#)".
- U kunt een account van een netwerkschijf registreren via **⋮** → **SETTINGS** → **Connect** → **Advanced Settings** → **Network Drive** → **Add Account**.
Om een account van een netwerkschijf te registreren, moet u de **Address**, **Username** en **Password** invoeren.
Om uw netwerkschijfaccount te registreren, raadpleeg "[Add Account](#)" voor **Network Drive**.
- Uw apparaat slaat bestanden in twee versies op (IWB- en PDF-indelingen).

Naar een mobiel apparaat sturen

EXPORT → MOBILE

Bekijk het scherm van het product vanaf een mobiel apparaat.

Delen is momenteel alleen beschikbaar voor rollen.

Download de Samba-client op uw mobiele apparaat en voer de volgende informatie in, die u op het productscherm kunt vinden.

- Wi-Fi Name**, **Wi-Fi Password**, **Server IP address**

Hoofdstuk 06

Menu



Connect

2e	3e	Omschrijving
Network		Configureer het netwerk van uw apparaat.
	Network Status	Bekijk de status van uw huidige netwerk en het internet.
	Open Network Settings	Configureer de netwerkinstellingen om een verbinding te maken met een beschikbaar netwerk.
	Reset Network	Herstel de standaardwaarden van de netwerkinstellingen.
External Device Manager	Input Device Manager	Stel toetsenborden in voor gebruik met de Signage. U kunt toetsenborden toevoegen en de bijbehorende instellingen configureren. <ul style="list-style-type: none">• Bluetooth Device List• Keyboard Settings• Mouse Settings
	Device Connect Manager	U kunt ervoor zorgen dat apparaten in uw netwerk, zoals smartphones en tablets, inhoud kunnen delen met uw Signage. <ul style="list-style-type: none">• Access Notification• Device List
	Anynet+(HDMI-CEC)	Schakelt Anynet+(HDMI-CEC) in of uit <ul style="list-style-type: none">• Uit (●) / Aan (●)

2e	3e	Omschrijving
Advanced Settings	Email	<p>Installeer een e-mailaccount voor het verzenden van e-mails.</p> <ul style="list-style-type: none"> • SMTP Server Name: Adres van SMTP-server • SMTP Port Number: Poort van SMTP-server • SSL/TLS: Hiermee schakelt u SSL/TLS in en uit. • Sender Authentication: De verificatiemodus kiezen die moet worden gebruikt bij het verzenden van e-mails <ul style="list-style-type: none"> – Personal Account / Default Account • Default Account: Standaard SMTP-account • Password: Wachtwoord voor het standaard SMTP-account • Sender Email: E-mailadres van de afzender • Recipient Address: Uit opties selecteren om e-mailcontacten te beheren na het succesvol verzenden van e-mails <ul style="list-style-type: none"> – Auto Save / Do Not Save / Delete All • Local Address Book: Contactpersonen importeren van een USB-apparaat of ze wissen. <ul style="list-style-type: none"> – Import / Delete <p> Raadpleeg 'Contactpersonen importeren uit Local Address Book' voor meer informatie.</p>

Contactpersonen importeren uit Local Address Book

Om FLIP **Local Address Book** te gebruiken moet u eerst contactpersonen uitlezen uit een CSV-bestand **Import** met behulp van een USB-apparaat.

1 **Use LDAP**: Stel **Don't Use** in.

☰ → **SETTINGS** → **Connect** → **Advanced Settings** → Wachtwoord invoeren → **LDAP** → **Set LDAP Connection** → **Use LDAP** → **Don't Use**

2 Stel de gegevens in onder het **Email**-menu.

☰ → **SETTINGS** → **Connect** → **Advanced Settings** → Wachtwoord invoeren → **Email**

3 Bewerk en sla uw **Local Address Book** op een USB-apparaat op.

Maak een lijst van contactpersonen in de volgende structuur en sla ze in de rootmap op als RecentSearchList.csv.

– RecentSearchList.csv structuur (voorbeeld)

emailid1@samsung.com	Name1	Level1	Team1	Company1
emailid2@samsung.com	Name2	Level2	Team2	Company2
emailid3@samsung.com	Name3	Level3	Team3	Company3

4 Sluit het USB-apparaat aan op FLIP om contactpersonen te importeren.

☰ → **SETTINGS** → **Connect** → **Advanced Settings** → Wachtwoord invoeren → **Email** → **Local Address Book** → **Import**

✎ Het USB-apparaat en zijn inhoud worden mogelijk niet goed gedetecteerd als een USB-verlengkabel wordt gebruikt. (USB-hubs worden niet ondersteund.)

✎ Verwijder het USB-apparaat niet tijdens het laden.

✎ Als meer dan twee USB-apparaten zijn aangesloten, dan worden enkele onder hen mogelijk niet gedetecteerd.

✎ USB-apparaten die een hoger bedrijfsvermogen nodig hebben, moeten worden aangesloten op de USB  (1.0A)-poort aan de achterkant.

✎ Het bestandssysteem ondersteunt FAT-, exFAT- en NTFS-indelingen.





Contactpersonen uit Local Address Book gebruiken





Automatisch zoeken in en suggereren uit de lijst met contactpersonen bij het selecteren van bestemmingen in **EXPORT** → **EMAIL**.



✎ Om dit te gebruiken moet u de instelling van gegevens in het **Email**-menu voltooien.

Contactpersonen in het Local Address Book wissen

☰ → **SETTINGS** → **Connect** → **Advanced Settings** → Wachtwoord invoeren → **Email** → **Local Address Book** → **Delete**

2e	3e	Omschrijving
Advanced Settings	Print Server	<p>Installeer Print Server om de afdrukfunctie te gebruiken.</p> <p> Raadpleeg 'Afdrukken' voor meer informatie.</p> <ul style="list-style-type: none"> • Connect to Server <ul style="list-style-type: none"> – Auto: Bekijk en selecteer een adres uit een lijst met IP-serveradressen van de pc's waarop Flip Printing Software is geïnstalleerd, beschikbaar op het netwerk. – Manual: Voer het Server IP-adres in van de pc waarop Flip Printing Software is geïnstalleerd. • Server IP: Voer het Server IP-adres in van de pc waarop Flip Printing Software is geïnstalleerd. • Server Port: Voer het Server Port-adres in van de pc waarop Flip Printing Software is geïnstalleerd.
	Network Drive	<p>Voeg netwerkschijfaccounts toe of bewerk ze. U kunt netwerkschijven alleen met behulp van Samba toevoegen.</p> <ul style="list-style-type: none"> • Add Account: Voeg nieuwe netwerkschijfaccounts toe. Alleen Samba kan aan de netwerkschijf worden toegevoegd. <p> SAMBA 2.0 of later wordt ondersteund. Als u geen verbinding met de netwerkschijf kunt maken, werk SAMBA dan naar de nieuwste versie bij.</p> <p> Om een account van een netwerkschijf te registreren, moet u de Address, Username en Password invoeren.</p> <ul style="list-style-type: none"> – Address: //IP-adres computer/naam gedeelde map <ul style="list-style-type: none">  Gebruik bij het invoeren van een adres / in plaats van W en \. Als u bijvoorbeeld een map met de naam "sharedfolder" deelt op een pc met IP-adres 12.34.56.789, voer dan "//12.34.56.789/sharedfolder" als adres in. – Username: Een Windows-account met toestemmingen naar de gedeelde map <ul style="list-style-type: none">  Gebruik W of \ wanneer u een domein invoert. Bijvoorbeeld, DomainName\WindowsAccount – Password: Het wachtwoord dat u instelde voor uw Windows-account <ul style="list-style-type: none"> • Edit Account: Bewerk netwerkschijfaccounts. <div data-bbox="1480 823 2002 1198" data-label="Image"> </div>

2e	3e	Omschrijving
Advanced Settings	LDAP	<p>Stel een LDAP-verbinding in of configureer verbonden LDAP-query's.</p> <ul style="list-style-type: none"> • Set LDAP Connection Configureer een nieuwe LDAP-verbinding. <ul style="list-style-type: none"> – Use LDAP: Wel of niet gebruik maken van de LDAP – Import Setup Value: Kan de volgende instellingen ophalen bij LDAPConnectionConfig.txt dat opgeslagen is op de USB (exclusief Password) <ul style="list-style-type: none">  Raadpleeg 'Hoe een tekstbestand aanmaken om gebruik te maken van de LDAP' voor meer informatie. – Authentication Type: Kerberos, Anonymous of Basic, om het even welke door de LDAP-server wordt ondersteund – User ID: DN(Aparte naam) van de User ID die gebruikt wordt op de LDAP-server <ul style="list-style-type: none">  De indeling van User ID stemt overeen met de DN-indeling van LDAP. bijv. cn=admin, dc=myldap, dc=com – Password: Wachtwoord dat wordt gebruik voor verificatie van de LDAP-server – Server Address: IP of URL van de LDAP-server – Server Port Number: Poortnummer van de LDAP-server – Base DN: Bovenste DN die wordt gebruikt voor het zoeken in de DIT(Directory Information Tree) bij verbinding met de LDAP – SSL/TLS: Wel of niet gebruik maken van de SSL/TLS <ul style="list-style-type: none">  Wanneer SSL/TLS is ingesteld om te worden Use, wordt de gecodeerde datacommunicatie ingeschakeld. – Use Untrusted Certificates: Niet-vertrouwde certificaten wel of niet toelaten  Het volgende menu wordt geactiveerd wanneer Authentication Type wordt ingesteld op Kerberos. <ul style="list-style-type: none"> – Kerberos Realm: Kerberos-realmgegevens – KDC Host: KDC Host URL – KDC Port: Poortnummer van KDC Host

2e	3e	Omschrijving
Advanced Settings	LDAP	<ul style="list-style-type: none"> • LDAP Query Configuration Stel de zoekopdracht in voor de verbonden LDAP. <ul style="list-style-type: none"> – UID: Wijzig de gebruiker UID die in LDAP wordt gebruikt. – Email: Wijzig de Email die in LDAP wordt gebruikt. – Name: Wijzig de gebruikersnaam (gewone naam) die in LDAP wordt gebruikt. – Last Name: Wijzig de familienaam van de gebruiker die in LDAP wordt gebruikt. – Position: Wijzig de titel die in LDAP is gebruikt. – Company name: Wijzig de bedrijfsnaam die in LDAP wordt gebruikt. – Department: Wijzig de naam van de afdeling die in LDAP wordt gebruikt. – Use Custom Query: Haalt de gebruikersgedefinieerde zoekopdracht van LDAPQuery.txt (hoofdlettergevoelig) die op de USB is opgeslagen. <ul style="list-style-type: none">  Raadpleeg 'Hoe een tekstbestand aanmaken om gebruik te maken van de LDAP' voor meer informatie.  Druk op de Reset-knop om de instellingen te herstellen naar de fabrieksinstellingen.  Wanneer de mapping niet overeenstemt, omvat het zoekresultaat niet de attributen.
	Server Network Settings	<p>Stel uw servernetwerkverbinding en verwante functies in.</p> <ul style="list-style-type: none"> • Connect to server : Maak verbinding met de MagicInfo-server. • Server Access : Sta toegang tot de MagicInfo-server toe of weiger ze. • Proxy server : Uw proxyserververbinding en gerelateerde functies instellen.
	Certificate Manager	<p>Beheer de certificaatbestanden voor dit apparaat.</p> <ul style="list-style-type: none"> • App Certificate: Bekijk en beheer de certificaten van de app die op dit apparaat is geïnstalleerd. Sluit een USB-flashstation met certificaten aan om de certificaten op dit apparaat te installeren. • WPA Certificate Manager: Beheer de certificaten die op dit apparaat zijn geïnstalleerd. <ul style="list-style-type: none"> – Install Certificate: Sluit een USB-flashstation met certificaten aan om de certificaten op dit apparaat te installeren. – Delete Certificate: Bekijk en beheer de certificaten die op dit apparaat zijn geïnstalleerd.

Hoe een tekstbestand aanmaken om gebruik te maken van de LDAP

De LDAP-configuratie bestaat algemeen uit hele lange zinnen.

Tijdens de LDAP-configuratie kan FLIP worden opgehaald met het tekstbestand om tikfouten te vermijden en een batchinstelling te maken.

 De invoer van de bestandsnaam en inhoud moet hoofdlettergevoelig zijn voor een correcte werking.

- Indeling van LDAPConnectionConfig.txt

(1) Voorbeeld van het tekstbestand

```
User ID=cn=Manager, dc=example, dc=com
Server Address=123.456.789.012
Server Port Number=12345
Base DN=dc=samsung, dc=example, dc=com
SSL/TLS=Don't Use
Use Untrusted Certificates=Don't Use
Authentication Type=Basic
Kerberos Realm=MYLDAP.COM
KDC Host=krb1.myldap.com
KDC Port=88
```

(2) Toewijzing van waarden (VAL) voor elke sleutel

User ID: Voer de User ID in.

Server Address: Voer de IP of URL van de LDAP-server in.

Server Port Number: Voer de Port van de LDAP-server in.

SSL/TLS: Voer Use of Don't Use in.

Use Untrusted Certificates: Voer Use of Don't Use in.

Authentication Type: Voer Basic of Anonymous in.

– De volgende drie items worden toegevoegd als u verificatie van het Kerberos-type selecteert.

Kerberos Realm: Vul het Kerberos-veld in (voorbeeld: MYLDAP.LDAP)

KDC Host: Voer de KDC Host URL in (voorbeeld: krb1.myldap.com)

KDC Port: Voer de KDC Host Port in (voorbeeld: 88)

 Als u selecteert om verificatie van het Kerberos-type te gebruiken, gebruik dan de originele Kerberos User ID voor een User ID in de plaats van een User ID in DN (Distinguished Name)-indeling. (voorbeeld: Mirko)

- Indeling van LDAPQuery.txt

- (1) Voorbeeld van het tekstbestand

- UID=uid

- Email=mail

- Name=cn

- Last Name=sn

- Position=title

- Company Name=o

- Department=departmentNumber

- Query=((mail=*<A>*)(cn=*<A>*))

- (2) Toewijzing van waarden (VAL) voor elke sleutel

- 1) Onderdeel mapping (alle rijen behalve de laatste)

- Omvat alle rijen behalve de laatste, in deze volgorde: **UID, Email, Name, Last Name, Position, Company name** en **Department**.

- Waarden worden op de volgende manier verbonden.

- Links van de syntax "=" staat de naam die weergegeven wordt in het **LDAP Query Configuration**-menu (ook links) en verbonden met de waarden aan de rechterkant van "=" (de feitelijke kenmerken van de LDAP Server).

- U kunt kenmerken kiezen om waarden te wijzigen. U kunt bijvoorbeeld de waarden aan de rechterkant wijzigen zonder de waarden aan de linkerkant te wijzigen.

- 2) Query-onderdeel



- <A> is de Keyword die wordt gebruikt voor een Search.

- De syntax voor de Use Custom Query voldoet aan de LDAP Query-regel met uitzondering van <A>.





- Wanneer bijvoorbeeld <A> in de mail of het cn-attribuut vervat zit, kunt u het als volgt aanmaken.

- Query=((mail=*<A>*)(cn=*<A>*))

System

2e	3e	Omschrijving
Language		Wijzig uw Language -instellingen.
Rolls	Auto Save	Sla automatisch alle gegevens op.
	Delete All	Wis alle gegevens van het apparaat, inclusief vergrendelde gegevens.
	Period for Delete All	Stel een resetinterval in waarmee alle gegevens in de interne opslag regelmatig worden verwijderd.
Time		Configureer verschillende tijdgerelateerde instellingen.
	Clock Set	Stel de actuele datum en tijd in.
	DST	Stel de klok in op zomertijd.  Start Date , End Date en Time Offset kunnen alleen worden gebruikt wanneer DST is ingesteld op On .
Smart Security		De beveiliging om het weergaveapparaat en de aangesloten opslagapparaten te beschermen tegen virussen.
	Scan	Het weergaveapparaat en de aangesloten opslagapparaten controleren op virussen.
	Isolated List	Controleer de lijst met items die in isolatie zijn geplaatst omdat ze virussen bevatten.
Change PIN		Wijzig uw 6-cijferige pincode.  De standaard pincode is 000000.  Wijzig de pincode om uw apparaat veilig te houden.

2e	3e	Omschrijving
Device Name		Voer de naam van het apparaat in. U vindt deze naam op het apparaat dat op het netwerk wordt gebruikt.
Tap to turn on		Schakel Tap to Turn On in of uit. Hiermee kunt u het scherm met één tik inschakelen.
Sound Output		Luidsprekers selecteren voor geluid. <ul style="list-style-type: none">• Flip Speaker / Audio Out / Screen Share (Wired)
Sound Feedback		Speel een geluid af wanneer u een menu of optie selecteert.

2e	3e	Omschrijving
Advanced Settings		<p>Configureer geavanceerde instellingen met onder meer USB Lock, Network Lock en Delete All Files.</p> <p>Geef uw pincode van 6 cijfers in. De standaard pincode is "000000".</p> <ul style="list-style-type: none">  U kunt de pincode eventueel wijzigen met de functie Change PIN.  Wijzig de pincode om uw apparaat veilig te houden.
	Screen Saver	Stel de screensaver in. De geselecteerde afbeelding kan worden gebruikt als een aangepaste screensaver.
	Touch Control Lock	<p>Activeer Touch Control Lock.</p> <ul style="list-style-type: none">  Blijf het scherm aanraken om de Touch Control Lock vrij te geven.
	USB Lock	<p>Stel een USB Lock in. Na instelling start het apparaat opnieuw op om de instellingen toe te passen.</p> <ul style="list-style-type: none"> • Off / Read-only / All On
	Network Lock	Stel een Network Lock in.
	Auto Power Off	Kies hoe lang het scherm aan blijft voordat het wordt uitgeschakeld nadat geen interactie van de gebruiker is gedetecteerd.
	Remote Standby	Schakel Remote Standby in of uit. Door deze functie te activeren, zorgt u dat de netwerkverbinding behouden blijft wanneer het product wordt uitgeschakeld.
	PIP Capture	<p>Schakel PIP-registratie in of uit.</p> <ul style="list-style-type: none">  HDCP-inhoud wordt niet op het scherm weergegeven als PIP Capture is ingesteld op On.
	Power on Source Setting	Stel de standaardbron in wanneer u het apparaat inschakelt. Hiermee wordt 'Rol' of 'Bron' geactiveerd wanneer het apparaat wordt ingeschakeld.
	Auto Source Switching	Stel Auto Source Switching in. Wanneer u deze functie activeert, worden nieuw aangesloten bronnen automatisch weergegeven.
	PIP Screen Default Size	<p>Stel de standaardgrootte voor het PIP-schermb in.</p> <ul style="list-style-type: none"> • Full Screen / Partial Screen

2e	3e	Omschrijving
Advanced Settings	Clone Product	Exporteer de instellingen van dit apparaat of importeer ze van andere apparaten.
	Self Diagnosis	<p>Voer de zelfdiagnose uit op de e-mail-, LDAP- of afdrukserver. Als u een zelfdiagnose wilt uitvoeren, moet er een USB-opslagapparaat worden aangesloten.</p> <p> U kunt een gedetailleerd zelfdiagnoserapport downloaden naar een USB-apparaat. Dit rapport bevat informatie over e-mails, LDAP, afdrukservers en andere informatie die op het product is opgeslagen.</p>
	Start Setup	Voer de oorspronkelijke stappen uit zoals de eerste keer dat u dit product in gebruik nam.

Picture

2e	3e	Omschrijving																																		
Backlight		Pas de helderheid van de achtergrondverlichting naar wens aan. 100 is de helderste instelling.																																		
Colour Temperature		Het bepaalt de kleurtemperatuur. De waarde en temperatuur nemen gelijktijdig toe, zodat de hoeveelheid blauwe kleur stijgt. (Bereik: 2800K - 16000K)																																		
White Balance	R-Gain / G-Gain / B-Gain / R-Offset / G-Offset / B-Offset / Reset	Pas de kleurtemperatuur van het beeld aan zodat witte voorwerpen helderder lijken.																																		
Input Signal Plus		<p>Uitbreiding van het invoersignaal voor HDMI-aansluitingen.</p> <p> Ondersteunt resoluties tot 3840 x 2160 @ 60 Hz wanneer Input Signal Plus-uitbreiding is ingesteld op On. Ondersteunt resoluties tot 3840 x 2160 @ 30 Hz wanneer Input Signal Plus-uitbreiding is ingesteld op Off.</p> <h3><u>Ondersteunde resoluties voor UHD-invoersignalen</u></h3> <p>Controleer de ondersteunde resolutie voor de ontvangst van de UHD-ingangssignalen.</p> <ul style="list-style-type: none"> Resolutie: 3840 x 2160p, 4096 x 2160p <p>Als Input Signal Plus is ingesteld op Off</p> <table border="1"> <thead> <tr> <th>Framesnelheid (fps)</th> <th>Kleurdiepte/Chromabemonstering</th> <th>RGB 4:4:4</th> <th>YCbCr 4:4:4</th> <th>YCbCr 4:2:2</th> <th>YCbCr 4:2:0</th> </tr> </thead> <tbody> <tr> <td>50/60</td> <td>8-bits</td> <td>-</td> <td>-</td> <td>-</td> <td>0</td> </tr> </tbody> </table> <p>Als Input Signal Plus is ingesteld op On</p> <table border="1"> <thead> <tr> <th>Framesnelheid (fps)</th> <th>Kleurdiepte/Chromabemonstering</th> <th>RGB 4:4:4</th> <th>YCbCr 4:4:4</th> <th>YCbCr 4:2:2</th> <th>YCbCr 4:2:0</th> </tr> </thead> <tbody> <tr> <td rowspan="3">50/60</td> <td>8-bits</td> <td>0</td> <td>0</td> <td>0</td> <td>0</td> </tr> <tr> <td>10-bits</td> <td>-</td> <td>-</td> <td>0</td> <td>0</td> </tr> <tr> <td>12-bits</td> <td>-</td> <td>-</td> <td>0</td> <td>0</td> </tr> </tbody> </table>	Framesnelheid (fps)	Kleurdiepte/Chromabemonstering	RGB 4:4:4	YCbCr 4:4:4	YCbCr 4:2:2	YCbCr 4:2:0	50/60	8-bits	-	-	-	0	Framesnelheid (fps)	Kleurdiepte/Chromabemonstering	RGB 4:4:4	YCbCr 4:4:4	YCbCr 4:2:2	YCbCr 4:2:0	50/60	8-bits	0	0	0	0	10-bits	-	-	0	0	12-bits	-	-	0	0
Framesnelheid (fps)	Kleurdiepte/Chromabemonstering	RGB 4:4:4	YCbCr 4:4:4	YCbCr 4:2:2	YCbCr 4:2:0																															
50/60	8-bits	-	-	-	0																															
Framesnelheid (fps)	Kleurdiepte/Chromabemonstering	RGB 4:4:4	YCbCr 4:4:4	YCbCr 4:2:2	YCbCr 4:2:0																															
50/60	8-bits	0	0	0	0																															
	10-bits	-	-	0	0																															
	12-bits	-	-	0	0																															

2e	3e	Omschrijving
HDMI Black Level		Pas het zwartniveau aan om de helderheid en het contrast van het HDMI-beeld te optimaliseren.  Deze functie is alleen beschikbaar wanneer het product met een HDMI-kabel aangesloten is op een pc en het bronvenster ingeschakeld is.
Screen Share(Wired) Resolution		Stel de resolutie in wanneer u het scherm deelt (bedraad). <ul style="list-style-type: none">• Auto / FHD / UHD
Reset Picture		Herstel alle beeldinstellingen naar de fabrieksinstelling.

Support

2e	3e	Omschrijving
Software Update		Werk de software bij die op uw product is geïnstalleerd.
	Update now	<p>Werk de software bij door updatebestanden te downloaden.</p> <ul style="list-style-type: none">– Online bijwerken  Hiervoor is een internetverbinding nodig.– Bijwerken met een USB-apparaat Wanneer u het updatebestand hebt gedownload van de website van Samsung en op een USB-apparaat hebt opgeslagen, sluit u het USB-apparaat aan op het product om de software bij te werken.  Zorg ervoor dat u het updatebestand in een hoofdmap op te slaan. <ul style="list-style-type: none">• Current Version: dit is de softwareversie die reeds geïnstalleerd is in het product.
	Auto update	<p>Start automatisch software-updates als het apparaat wordt uitgeschakeld.</p>  Hiervoor is een internetverbinding nodig.
Contact Samsung		<p>Contactinformatie voor hulp bij uw apparaat.</p>  Ga naar Contact Samsung en zoek de Model Code en Software Version van het product.
Reset All		Dit initialiseert alle systemen in het volledige menu.

Hoofdstuk 07

Problemen oplossen

Problemen en oplossingen

 Voordat u met de klantenservice van Samsung belt, kunt u het product als volgt testen. Als het probleem zich blijft voordoen, kunt u contact opnemen met de dichtstbijzijnde klantenservice van Samsung.

 Als het product niet in of uit wordt geschakeld wanneer u de knoppen of bewegingssensor van het product bedient, dan kunt u het in- of uitschakelen met de afstandsbediening van Samsung of met de besturingstoepassing van Samsung.

Probleem met bronvenster (HDMI)	
Wanneer er een HDMI-kabel is aangesloten op het product en de pc, wordt er aan alle vier de kanten van het scherm een lege ruimte weergegeven.	De lege ruimte op het scherm wordt niet veroorzaakt door het product.
	De lege ruimte op het scherm wordt veroorzaakt door de pc of grafische kaart. U kunt dit probleem oplossen door de schermgrootte aan te passen in de HDMI-instellingen voor de grafische kaart.
	Als het instellingenmenu van de grafische kaart geen optie bevat waarmee de schermgrootte kan worden aangepast, werkt u het stuurprogramma van de grafische kaart bij naar de nieuwste versie. (Neem contact op met de fabrikant van de grafische kaart of de computer voor meer informatie over het aanpassen van de scherminstellingen.)
De beelden op het scherm worden vervormd weergegeven.	Controleer de kabelaansluiting met het product.
Het scherm is niet helder. Het scherm is vaag.	Stel de resolutie en de frequentie in op het aanbevolen niveau.
Het scherm is onstabiel en vertoont trillingen.	Controleer of de resolutie en de frequentie van de computer en de grafische kaart zijn ingesteld binnen een bereik dat compatibel is met het product. Wijzig vervolgens indien nodig de scherminstellingen door 'Vooraf ingestelde timingmodi' te raadplegen.
Er blijven schaduwen of echobeelden achter op het scherm.	

Probleem met bronvenster (HDMI)	
Het wit lijkt niet echt wit.	Ga naar Picture en pas de instellingen bij White Balance aan.
Het product gaat automatisch uit.	Controleer of de voedingskabel goed op het product is aangesloten en of de stekker goed in het stopcontact zit.
Het beeld op het scherm ziet er niet normaal uit.	Gecodeerde video-inhoud kan er afwijkend uitzien in scènes met veel snelle bewegingen, zoals bij sport of een actiefilm.
	Een zwak signaal of lage beeldkwaliteit kan tot een abnormaal beeld leiden. Dit betekent niet dat het product defect is.
	Een mobiel apparaat binnen een afstand van één meter kan storing geven op analoge en digitale producten.
De helderheid en de kleur zien er niet normaal uit.	Selecteer in het menu ☰ → SETTINGS → Support → Reset All om het scherm te resetten.
Het scherm ziet er instabiel uit en blijft vervolgens staan.	Het scherm kan stil blijven staan wanneer een andere resolutie dan de aanbevolen resoluties wordt gebruikt of het signaal niet stabiel is. U lost dit probleem op door de computer in te stellen op een aanbevolen resolutie.
Weergave op het volledige scherm is niet mogelijk.	Als het bronvenster is ingesteld op de volledige-schermmodus wanneer in staande stand, verschijnt een zwarte balk aan zowel boven- als onderkant. Wijzig naar de liggende stand en plaats vervolgens het bronvenster in volledige-schermmodus.

Problemen met het geluid

Er wordt geen geluid weergegeven.	Controleer het geluidsvolume.
Het volumeniveau is te laag.	Pas het volume aan.
	Als het volumeniveau nog steeds erg laag is nadat u het hebt vergoogd naar het maximale niveau, past u het volume voor de grafische kaart of het programma op de computer aan.
Wel beeld, geen geluid.	Als een HDMI-kabel is aangesloten, controleert u de audio-instellingen op de computer.
	Als een bronapparaat wordt gebruikt <ul style="list-style-type: none">Controleer op het bronapparaat de instellingen voor de weergave van geluid. (Als uw monitor bijvoorbeeld aangesloten is op HDMI, moet u mogelijk de audio-optie van uw video-uitvoerapparaat naar HDMI wijzigen.)
	Sluit de voedingskabel opnieuw op het apparaat aan en start het apparaat vervolgens opnieuw.
Ruis uit de luidsprekers.	Een zwak signaal kan tot vervormd geluid leiden.
Er is toch geluid hoorbaar bij een gedempt volume.	De audio-instellingen voor de hoofd-luidsprekers staan los van de interne luidsprekers van het product. Wanneer u het volume op het product wijzigt of dempt, verandert dit niets op een externe versterker (decoder).

Problemen met de aanraakfunctie

U kunt de pictogrammen aanraken maar de tekeningen niet.	Gebruik de meegeleverde productspecifieke pen.
Aanraken werkt niet wanneer de HDMI-verbinding wordt gebruikt.	Controleer of de TOUCH OUT-poort op het product via een USB-kabel aangesloten is op de USB-poort op de pc. <ul style="list-style-type: none">• HDMI IN 1 of HDMI IN 2 → TOUCH OUT op de achterkant van het product• HDMI IN 3 → TOUCH OUT op de bedieningsbalk
Ik gebruik twee pennen, maar ze werken niet goed.	Zorg ervoor dat er bij multi-aanraken voldoende ruimte is tussen de twee pennen.
De aanrakingen worden verbroken, de reactiesnelheid wordt traag, enzovoort.	Zorg ervoor dat er geen vreemde stoffen op het schermoppervlak zitten. Controleer of het scherm gebroken is. Zorg ervoor dat het product niet aan direct zonlicht wordt blootgesteld.

Ander probleem	
Het product ruikt naar plastic.	De geur van plastic is normaal en verdwijnt na verloop van tijd.
Kleine deeltjes op de randen van het product.	De deeltjes maken deel uit van het ontwerp van het product. Het product is niet defect.
Wanneer ik de resolutie van de computer wil veranderen, krijg ik de melding "The defined resolution is not supported."	Het bericht "The defined resolution is not supported." wordt weergegeven als de resolutie van de invoerbron de maximumresolutie van het product overschrijdt. U lost dit probleem op door de computer in te stellen op een resolutie die het product ondersteunt.
Wanneer een DVI-HDMI-kabel wordt aangesloten, komt er in de modus HDMI geen geluid uit de luidsprekers.	DVI-kabels geven geen geluid door.
HDMI Black Level werkt niet goed op een HDMI-apparaat met YCbCr-uitvoer.	Deze functie werkt alleen wanneer het HDMI-signaal van het externe apparaat RGB-uitvoer is.
Geen geluid in de modus HDMI.	De weergegeven kleuren kunnen er afwijkend uitzien. Beeld of geluid is mogelijk niet beschikbaar. Dit kan zich voordoen als op het product een bronapparaat is aangesloten dat alleen een oude versie van de HDMI-norm aankan.

Hoofdstuk 08

Specificaties

Algemeen

Horizontale frequentie

De tijd die nodig is om één lijn van links naar rechts op het scherm te scannen, wordt de horizontale cyclus genoemd. Het omgekeerde van deze horizontale cyclus is de horizontale frequentie. De horizontale frequentie wordt gemeten in kHz.

Verticale frequentie

Het product geeft een beeld meerdere keren per seconde weer (zoals een knipperende tl-lamp) om een beeld voor de kijker weer te geven. De frequentie waarmee een beeld per seconde wordt weergegeven, wordt de verticale frequentie of vernieuwingsfrequentie genoemd. De verticale frequentie wordt gemeten in Hz.

Modelnaam		WM55R	WM65R
Paneel	Grootte	Klasse 55 (54,6 inch / 138,7 cm)	Klasse 65 (64,5 inch / 163,9 cm)
	Weergavegebied	1209,6 mm (H) x 680,4 mm (V)	1428,48 mm (H) x 803,52 mm (V)
Synchronisatie	Horizontale frequentie	30 - 90 kHz	
	Verticale frequentie	24 - 75 Hz	
Resolutie	Optimale resolutie	3840 x 2160	
	Maximale resolutie		
Stroomtoevoer		AC100-240V~ 50/60Hz Raadpleeg het label op de achterkant van het product, aangezien het standaardvoltage per land kan verschillen.	
Omgevingsvereisten	In bedrijf	Temperatuur : 0 °C – 40 °C (32 °F – 104 °F) * Om de behuizing te installeren houdt u de interne temperatuur op 40 °C of lager. Luchtvochtigheid : 10 % tot 80 %, niet condenserend	
	Opslag	Temperatuur : -20 °C – 45 °C (-4 °F – 113 °F) Luchtvochtigheid : 5 % tot 95 %, niet condenserend * Van toepassing voordat het product wordt uitgepakt.	

-
- ✎ Door de manier waarop dit product wordt geproduceerd kan circa één pixel per miljoen pixels (1 ppm) van het paneel lichter of donkerder worden weergegeven. Dit is niet van invloed op de prestaties van het product.
 - ✎ Vanwege de eigenschappen van het scherm kan dit product voor elk schermformaat slechts worden ingesteld op één resolutie voor een optimale beeldkwaliteit. Wanneer er een andere resolutie dan de opgegeven resolutie wordt ingesteld, kan dit ten koste gaan van de beeldkwaliteit. Om dit te voorkomen, kunt u het beste de opgegeven optimale resolutie voor uw product selecteren.
 - ✎ Raadpleeg de website van Samsung Electronics voor de gedetailleerde specificaties van het apparaat.

Voorinstelbare timingmodi

Het scherm wordt automatisch aangepast als er een signaal via uw computer wordt overgedragen die behoort tot de volgende standaard signaalmodi. Als de door de pc uitgezonden signalen verschillen van de standaardmodus, dan wordt het scherm mogelijk niet weergegeven. Wijzig in dat geval de instellingen zoals in de volgende tabel door de gebruikershandleiding bij de grafische kaart te raadplegen.

Resolutie	Horizontale frequentie (kHz)	Verticale frequentie (Hz)	Pixelfrequentie (MHz)	Sync-polariteit (H/V)	Poort
					HDMI IN
IBM, 720 x 400	31,469	70,087	28,322	-/+	0
MAC, 640 x 480	35,000	66,667	30,240	-/-	0
MAC, 832 x 624	49,726	74,551	57,284	-/-	0
MAC, 1152 x 870	68,681	75,062	100,000	-/-	0
VESA CVT, 3840 x 2160RB	110,500	49,977	442,000	+/-	-
VESA CVT, 3840 x 2160RB	133,313	59,997	533,250	+/-	-
VESA DMT, 640 x 480	31,469	59,940	25,175	-/-	0
VESA DMT, 640 x 480	37,861	72,809	31,500	-/-	0
VESA DMT, 640 x 480	37,500	75,000	31,500	-/-	0
VESA DMT, 800 x 600	37,879	60,317	40,000	+/+	0
VESA DMT, 800 x 600	48,077	72,188	50,000	+/+	0
VESA DMT, 800 x 600	46,875	75,000	49,500	+/+	0
VESA DMT, 1024 x 768	48,363	60,004	65,000	-/-	0
VESA DMT, 1024 x 768	56,476	70,069	75,000	-/-	0
VESA DMT, 1024 x 768	60,023	75,029	78,750	+/+	0
VESA DMT, 1152 x 864	67,500	75,000	108,000	+/+	0
VESA DMT, 1280 x 720	45,000	60,000	74,250	+/+	0
VESA DMT, 1280 x 800	49,702	59,810	83,500	-/+	0
VESA DMT, 1280 x 1024	63,981	60,020	108,000	+/+	0
VESA DMT, 1280 x 1024	79,976	75,025	135,000	+/+	0
VESA DMT, 1366 x 768	47,712	59,790	85,500	+/+	0

Resolutie	Horizontale frequentie (kHz)	Verticale frequentie (Hz)	Pixelfrequentie (MHz)	Sync-polariteit (H/V)	Poort
					HDMI IN
VESA DMT, 1440 x 900	55,935	59,887	106,500	-/+	0
VESA DMT, 1600 x 900RB	60,000	60,000	108,000	+/+	0
VESA DMT, 1680 x 1050	65,290	59,954	146,250	-/+	0
VESA DMT, 1920 x 1080	67,500	60,000	148,500	+/+	0
VESA DMT, 2560 x 1440RB	88,787	59,951	241,500	+/-	0
CTA-861, 720(1440) x 576i	15,625	50,000	27,000	-/-	0
CTA-861, 720(1440) x 480i	15,734	59,940	27,000	-/-	0
CTA-861, 720 x 576	31,250	50,000	27,000	-/-	0
CTA-861, 720 x 480	31,469	59,940	27,000	-/-	0
CTA-861, 1280 x 720	37,500	50,000	74,250	+/+	0
CTA-861, 1280 x 720	45,000	60,000	74,250	+/+	0
CTA-861, 1920 x 1080i	28,125	50,000	74,250	+/+	0
CTA-861, 1920 x 1080i	33,750	60,000	74,250	+/+	0
CTA-861, 1920 x 1080	27,000	24,000	74,250	+/+	0
CTA-861, 1920 x 1080	28,125	25,000	74,250	+/+	0
CTA-861, 1920 x 1080	33,750	30,000	74,250	+/+	0
CTA-861, 1920 x 1080	56,250	50,000	148,500	+/+	0
CTA-861, 1920 x 1080	67,500	60,000	148,500	+/+	0
CTA-861, 3840 x 2160	54,000	24,000	297,000	+/+	0
CTA-861, 3840 x 2160	56,250	25,000	297,000	+/+	0
CTA-861, 3840 x 2160	67,500	30,000	297,000	+/+	0
CTA-861, 3840 x 2160	112,500	50,000	594,000	+/+	0
CTA-861, 3840 x 2160	135,000	60,000	594,000	+/+	0
CTA-861, 4096 x 2160	54,000	24,000	297,000	+/+	0
CTA-861, 4096 x 2160	67,500	30,000	297,000	+/+	0
CTA-861, 4096 x 2160	112,500	50,000	594,000	+/+	0
CTA-861, 4096 x 2160	135,000	60,000	594,000	+/+	0

Hoofdstuk 09

Bijlage

Dienstverlening tegen betaling (door klanten)

 Wanneer u om service vraagt, kunnen wij in de volgende gevallen ondanks de garantie kosten in rekening brengen voor een bezoek van een monteur.

Geen productdefect

Reiniging van het product, afstelling, uitleg, herinstallatie enzovoort.

- Als een monteur wordt gevraagd om aanwijzingen te geven voor het gebruik van het product of gewoon enkele opties aanpast zonder het product te demonteren.
- Als een defect het gevolg is van externe omgevingsfactoren (internet, antenne, signaal van kabel enzovoort).
- Als een product opnieuw wordt geïnstalleerd of als er extra apparaten worden aangesloten na de eerste installatie van het aangeschafte product.
- Als een product opnieuw wordt geïnstalleerd op een andere locatie of na een verhuizing.
- Als de klant om aanwijzingen voor het gebruik van een product van een ander bedrijf vraagt.
- Als de klant om aanwijzingen voor het gebruik van het netwerk of een programma van een ander bedrijf vraagt.
- Als de klant vraagt om de software voor het product te installeren en te configureren.
- Als een monteur de binnenzijde van het product moet ontdoen van stof of vreemde stoffen.
- Als de klant om een extra installatie vraagt na aanschaf van het product bij een postorderbedrijf of online.

Productschade als gevolg van een fout van de klant

Productschade als gevolg van een verkeerde handeling of verkeerde reparatie door de klant.

Als het product schade heeft opgelopen als gevolg van:

- impact van buitenaf of laten vallen;
- het gebruik van verbruiksartikelen of apart verkochte producten die niet voldoen aan de eisen van Samsung;
- reparatie door een persoon die geen monteur is van een erkend servicebedrijf of partner van Samsung Electronics Co., Ltd.
- wijziging van het model of reparatie van het product door de klant;
- gebruik van het product op een verkeerde spanning of via niet-goedgekeurde elektrische aansluitingen;
- het niet volgen van de voorzorgsmaatregelen uit de gebruikershandleiding.

Overig

- Als het product defect raakt als gevolg van een natuurramp. (onweer, brand, aardbeving, overstroming enzovoort)
 - Als verbruiksartikelen op zijn. (batterij, toner, verlichting, kop, trilmechanisme, lamp, filter, lint enzovoort)
-  Als de klant om service vraagt terwijl het product niet defect is, kunnen servicekosten in rekening worden gebracht. Lees daarom eerst de gebruikershandleiding.

Het voorkomen van schermbranding

Wat is schermbranding?

Wanneer het scherm normaal wordt gebruikt, mag er geen schermbranding optreden. Een normaal gebruik verwijst naar continu veranderende videopatronen. Wanneer er langdurig een vast patroon op het scherm wordt weergegeven, kan er een licht spanningsverschil optreden tussen de elektroden in de pixels die vloeibare kristallen besturen.

Een dergelijk spanningsverschil tussen de elektroden neemt naar verloop van tijd toe, waardoor het vloeibare kristal dunner wordt. Als dit gebeurt, is het mogelijk dat het vorige beeld zichtbaar blijft wanneer het patroon wordt gewijzigd.

- ⊘ Deze informatie is een richtlijn om schermbranding te voorkomen. Het gedurende langere tijd weergeven van een vast scherm, kan schermbranding veroorzaken. Dit probleem is niet opgenomen in de garantie.

Aanbevolen preventiemethoden

Het gedurende langere tijd weergeven van een vast scherm, kan schermbranding of vlekken veroorzaken. Schakel het product uit wanneer het lange tijd niet wordt gebruikt, activeer de energiespaarstand of schakel een bewegende screensaver in.

Licentie



The terms HDMI and HDMI High-Definition Multimedia Interface, and the HDMI Logo are trademarks or registered trademarks of HDMI Licensing LLC in the United States and other countries.

Open Source-licentiekennisgeving

Wanneer u open-source software gebruikt, zijn er open-source licenties beschikbaar in het productmenu. De licentiekennisgeving voor open source is alleen in het Engels beschikbaar.

Voor informatie over de Open Source-licentiekennisgeving kunt u contact opnemen met het Samsung Customer Center of een e-mail sturen naar oss.request@samsung.com.
